

ANRIN

LEADING WATER



Stockholms
markprodukter

PRODUKT KATALOG

Gäller från
2021-01-01

ANRIN är familjeföretaget som sedan i början av 1970-talet tillverkar avvattningsrännor i Anröchte Tyskland. I produktsortimentet ingår avvattningsrännor som kan användas i allt från enklare installationer som t.ex. i en park eller på garageuppfarten intill en fastighet till mer avancerade installationer såsom flygplatser och industriområden med tung trafik. Vi har också ett heltäckande sortiment, som uppfyller IAAF's krav, av avvattningsrännor som installeras på sportarenor, runt löparbanan och även kantsarger för hoppgröpar.

Som tillbehör finns ett stort utbud av galler i varierande designutförande och belastningsklasser. Redan idag finns ANRIN avvattningsrännor installerade runtom i Sverige t.ex. Arlanda, Ericssons datahall i Rosersberg, Marieholms tunneln i Göteborg och Malmö Live för att nämna några.

Sedan 2017 etablerades ett dotterbolag utanför Tysklands gränser, Anrin Nordic. Anrin Nordic kommer vända sig mot den nordiska marknaden och erbjuda sina högkvalitativa avvattningsrännor samt sin höga kompetens inom området.

Anrin Nordic har sitt huvudkontor i Stockholm och sitt centrallager i Trelleborg där vi lagerför över 200 olika produkter vilket borgar för snabba och säkra leveranser inom några dagar i hela Sverige och Norden.

Kontakta oss om ni vill veta mer om Anrin Nordic eller vårt produktsortiment.

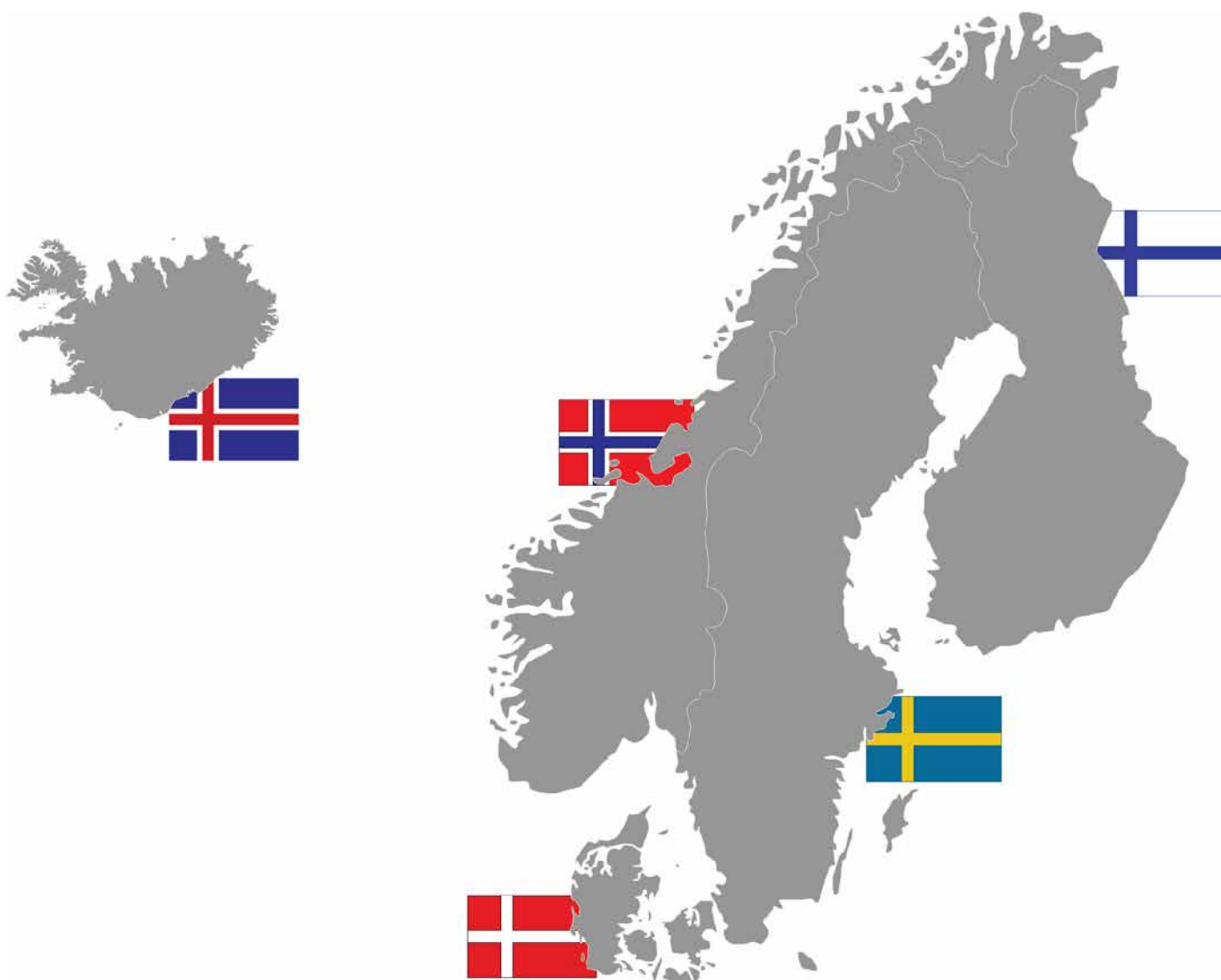







Benämning	Belastningsklass och sida
ANRIN DRAIN Linjeavvattning	
Avvattningssystem ANRIN DRAIN, KE-100 till KE-200 för applikationer till Bk. E600	
KF-100 med svart gjutjärnskant GJS	A - E S. 10
KE-100 med förzinkad stålkant	A - E S. 12
KE-100 med KTL-behandlad, svart stålkant	A - E S. 14
KE-100 med rostfri stålkant	A - E S. 16
KC-100 med förzinkad stålkant	A - C S. 18
KE-150 med förzinkad stålkant	A - E S. 24
KE-150 med rostfri stålkant	A - E S. 26
KE-200 med förzinkad stålkant	A - E S. 30
KE-200 med rostfri stålkant	A - E S. 32
ANRIN DRAIN Tung trafik	
Avvattningssystem ANRIN DRAIN, SF-100 till SF-300 för applikationer till Bk. F900	
SF-100	A - F S. 38
SF-150	A - F S. 40
SF-200	A - F S. 42
SF-300	A - F S. 44
SOLID BLOCK 200	A - F S. 46
ANRIN DRAIN Toppslitränna	
Avvattningssystem ANRIN DRAIN, Z-100 och Z-150 för applikationer till Bk. D400	
Z-100, Z-100 rostfri	A - C S. 48
Z-150, Z-150 rostfri	A - D S. 50
ANRIN DRAIN System sandfång, Gårdsbrunn	
Punktavloppssystem för applikationer i C250 och Bk. D400 / F900	
ANRIN DRAIN Gårdsbrunn	A - B S. 54
ANRIN DRAIN System sandfång, Punktavloppssystem	D - F S. 55
ANRIN SELF Linjeavvattning	
A - B S. 58	
ANRIN SELF Plastrännor	
Avvattningssystem ANRIN SELF Plastrännor, PP, PP EVO och LC för applikationer till Bk. C250	
PP Rännor NW 100 av svart plast (Polypropylen)	A S. 64
PP-EVO Rännor NW 100 av svart plast (Polypropylen)	A - C S. 64
LC-150 Rännor NW 150 av PE-HD (Polyetylen)	A - C S. 65
ANRIN SELF Gårdsdränering och fotskrapor	
ANRIN SELF Komfort-fotskrapor	A S. 70
	A S. 71
ANRIN Sport	
Dränering och Kant för Idrottsanläggningar	
ANRIN SPORT Linjeavvattning 125 (Typ A/B/E/F)	S. 75
ANRIN SPORT Linjeavvattning 125 (Typ C.1/C.2/C.3/C.4)	S. 76
ANRIN SPORT Linjeavvattning 125 (Typ C.5/C.6/C.7/C.8)	S. 77
ANRIN SPORT Linjeavvattning Ränna	S. 78
ANRIN SPORT Linjeavvattning Ränna med klospår	S. 79
ANRIN SPORT Linjeavvattning Gråskantsplatta	S. 79
ANRIN SPORT Linjeavvattning NW 100/125 Konstgräs	S. 80
ANRIN SPORT Klämsten och Klämskena	S. 81
ANRIN SPORT Mjuk kantsten	S. 82
ANRIN SPORT Sandfångsränna	S. 84
ANRIN SPORT Kanstensinlopp	S. 84
ANRIN SPORT Kabelbrunn	S. 85
ANRIN Nordic	
S. 02	
ANRIN Linjeavvattning en överblick	S. 04
Belastningsklasser och klassade trafikområden enligt DIN 19580 / EN 1433	S. 05
Installationsexempel	S. 06
Kombination av systemenheter	S. 07
ANRIN Tätningssats	S. 08
Installation av rännsystem	S. 86
Allmänna Försäljningsvillkor	S. 87

ANRIN Linjeavvattning en överblick

	System	KE-100	KC-100	KE-150	KE-200	KF-100	SF-100	SF-150	SF-200	SF-300	Z-100	Z-150	Gårdsbrunn	sandfång	SELF	SPORT
Område	Hus, gårdsplaner och trädgårdar	●	●			●					●	●	●		●	
	Landskapsapplikationer	●	●	●	●	●	●	●	●	●	●	●	●	●	●	●
	Gång och cykelvägar	●	●	●	●	●	●	●	●	●	●	●	●	●		
	Gågator och torg	●	●	●	●	●	●	●	●	●	●	●	●	●	●	
	Skolgårdar	●	●	●	●	●	●	●	●	●	●	●	●	●	●	
	Tågstationer	●	●	●	●	●	●	●	●	●	●	●	●		●	
	Bilparkering	●	●	●	●	●	●	●	●	●	●	●	●		●	
	Parkeringshus	●	●	●	●	●	●									
	Väggkantsavvattning	●	●	●	●	●	●	●	●	●	●	●	●		●	
	Längsgående avvattning av väg						●	●	●	●						
	Industriområden med tung trafik	●		●	●	●	●	●	●	●					●	
	Hamnar	●		●	●	●	●	●	●	●					●	
	Flygplatser						●	●	●	●					●	
	Containerhamnar	●		●	●	●	●	●	●	●					●	
	Bensinstationer och vattenskyddsområde						●	●	●	●						
	Depåer						●	●	●	●						
	Campingplatser	●		●	●	●	●	●	●	●					●	
Lekplatser	●	●	●	●	●						●	●	●	●		●
Idrottsanläggningar	●	●	●	●	●	●	●	●	●	●	●	●	●	●	●	●
Material av Ränna	Polymerbetong	●	●	●	●	●	●	●	●	●	●	●	●	●	●	●
	plast														●	
Material av kantförstärkning	stålkant, förzinkad	●	●	●	●											
	stålkant, rostfri	●		●	●											
	gjutjärnskant					●	●	●	●	●			●	●	●	
Belastningsklass	Klass A15 (Testkraft 15 kN)	●	●	●	●	●	●	●	●	●	●	●	●	●	●	
	Klass B125 (Testkraft 125 kN)	●	●	●	●	●	●	●	●	●	●	●	●	●	●	
	Klass C250 (Testkraft 250 kN)	●	●	●	●	●	●	●	●	●	●	●	●	●		
	Klass D400 (Testkraft 400 kN)	●		●	●	●	●	●	●	●	●	●		●		
	Klass E600 (Testkraft 600 kN)	●		●	●	●	●	●	●	●				●		
	Klass F900 (Testkraft 900 kN)						●	●	●	●				●		
	100 mm	●	●			●	●				●				●	●
	150 mm			●				●				●			●	
	200 mm				●				●						●	
	300 mm									●			●	●		
Falltyp	Vattenspegelfall	●	●	●	●	●	●	●	●	●	●	●			●	●
	Trappfall	●		●	●	●	●	●	●							
	Inbyggt fall 0,5%	●		●		●	●	●	●		●	●				
Fogteknik	Not- och spontsystem														●	●
	Unilink-fog, riktningsoberoende	●	●	●	●	●	●	●	●	●	●	●		●	●	
Låssystem	TwistLock	●	●			●										●
	SnapLock, självlåsande			●	●											
	RapidLock, självlåsande						●	●	●	●				●		

Belastningsklasser och klassade trafikområden enligt DIN 19580 / EN 1433

Belastningsklasser	Område	KE-100	KO-100	KE-150	KE-200	KF-100	SF-100	SF-150	SF-200	SF-300	SOLID BLOCK	Z-100	Z-150
A15 Testkraft 15 kN 	Cykel och gångvägar	●	●	●	●	●	●	●	●	●	●	●	●
	Skolgårdar	●	●	●	●	●	●	●	●	●	●	●	●
	Grönområden	●	●	●	●	●	●	●	●	●	●	●	●
B125 Testkraft 125 kN 	Gågator och torg	●	●	●	●	●	●	●	●	●	●	●	●
	Personbilsparkering och p-hus	●	●	●	●	●	●	●	●	●	●	●	●
	Garageuppfarter och gårdsytor	●	●	●	●	●	●	●	●	●	●	●	●
C250 Testkraft 250 kN 	Dränering längs med vägar	●	●	●	●	●	●	●	●	●	●	●	●
	In- och utfarter	●	●	●	●	●	●	●	●	●	●	●	●
D400 Testkraft 400 kN 	Vägar	●		●	●	●	●	●	●	●	●	●	●
	Parkeringsytor	●		●	●	●	●	●	●	●	●	●	●
	Gångator med underhållsbehov	●		●	●	●	●	●	●	●	●	●	●
E600 Testkraft 600 kN 	Industriområden	●		●	●	●	●	●	●	●	●		
	Truckar och tung trafik	●		●	●	●	●	●	●	●	●		
	Icke offentliga trafikområden	●		●	●	●	●	●	●	●	●		
F900 Testkraft 900 kN 	Särskilda områden						●	●	●	●	●		
	Flygplatser						●	●	●	●	●		

Installationsexempel

Inbyggt fall 0,5%

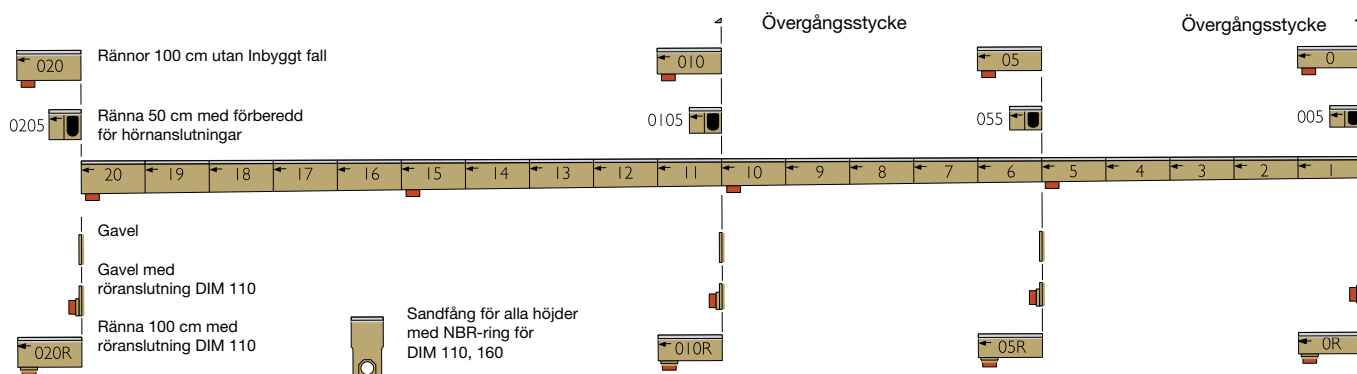

Trappfall

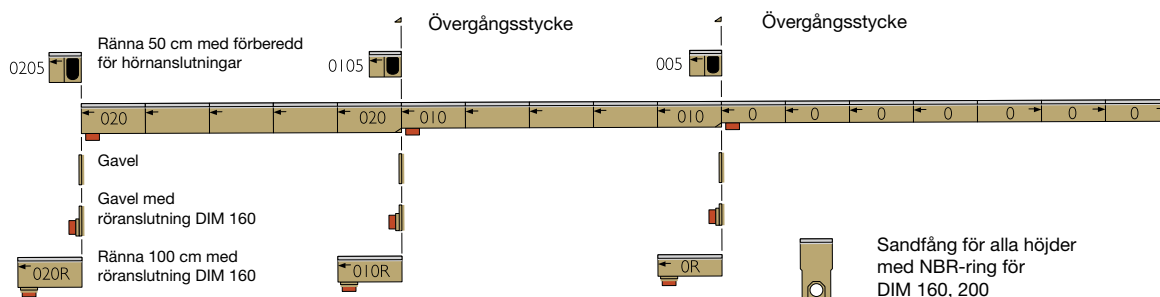

Vattenspegelfall

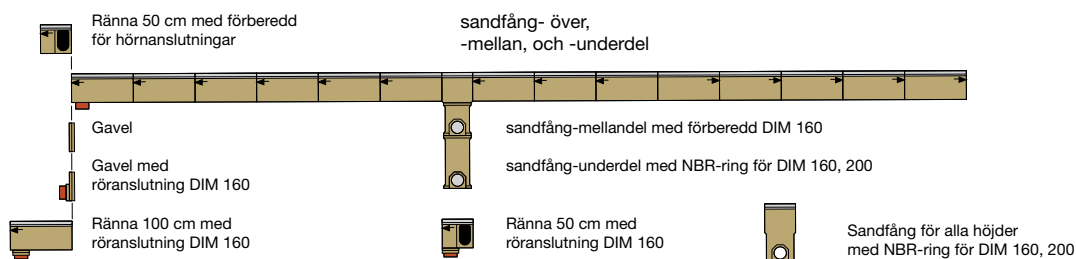

Rännorsystem	KF-100	KE-100	KC-100	KE-200	SF-100	SF-150	SF-200	SF-300	SOLID-BLOCK 200	Z-100	Z-150
Inbyggt fall 0,5%	●	●			●	●	●				
Trappfall	●	●		●	●	●	●				
Vattenspegelfall	●	●	●	●	●	●	●	●	●	●	●

Kombination av systemenheter

Genom våra rännor har du stora möjligheter till att planera den bästa lösningen för just ditt projekt. Tack vare UniLink-fogsystem kan systemenheterna kombineras extremt enkelt.

1. Vertikal röranslutning i slutet av rännlängden eller på valfritt ställe längs med rännans totala längd.

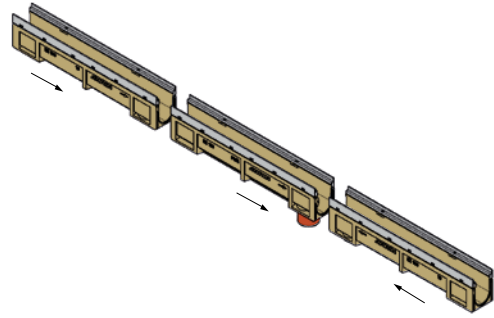
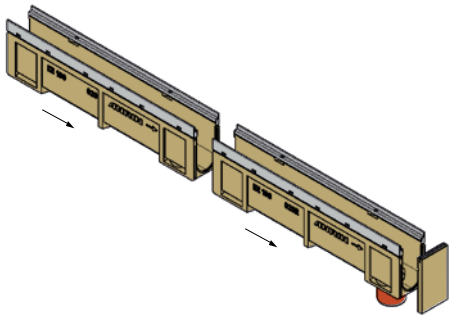

2. Installation av sandfång i slutet av rännan eller på valfritt ställe längs med rännan.

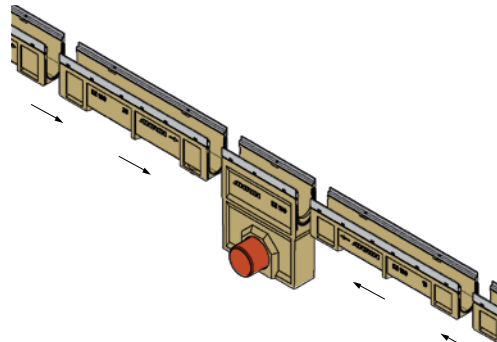
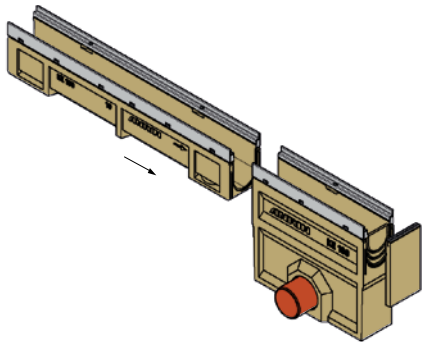

3. Ränna i hörnanslutning möjligt via förberedd anslutning i 0,5m rännkroppen.

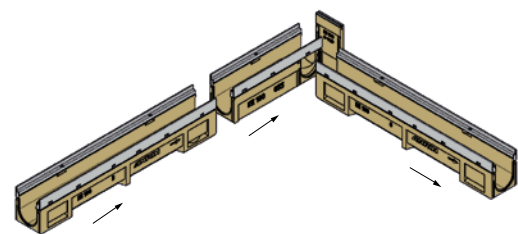
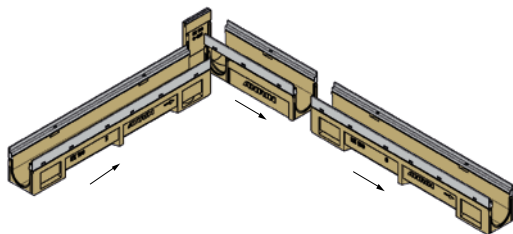

4. T-anslutning via förberedd anslutning i 50cm rännkropp.

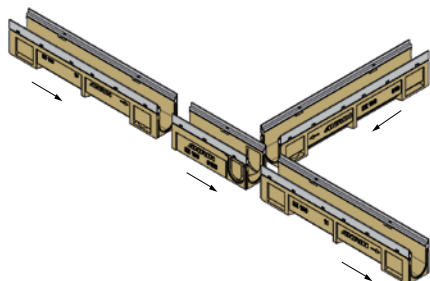

Anrin tätningssät består av en sealer (2 komponents permanent elastisk tätningssmedel polysulfidbasis), ett blandningsstativ innefattande spiral och en manuell patronpistol. Särskilda applikationer är t.ex. Bensinstationer och anläggningar för lagring, fyllning och hantering, eller för produktion, behandling och användning av vattenfarliga ämnen. Förseglaren är en del av tätningssystemet med det allmänna tekniska godkännandet nr. Z-74.6-27 och har en Kiwa-certifiering. Reglerna i produktdatablad och det allmänna tekniska godkännandet ska följas.

Benämning	Artikel	Innehåll
Sealer patron	03209100	450 ml
Primer	03209200	1000 ml
Arbetsset	03209300	



ANRIN Tätningssats dosering och åtgång

Rännsystem	snittåtgång i ml. per fog	ca antal fogar / sealer à 450 ml	ca antal fogar / primer à 1000 ml
KE-100	21,4 ml	20 Fogar	120 Fogar
KE-150	65,2 ml	7 Fogar	100 Fogar
KE-200	73,6 ml	6 Fogar	80 Fogar
KF-100	21,4 ml	20 Fogar	120 Fogar
SF-100	50,8 ml	10 Fogar	120 Fogar
SF-150	66,2 ml	7 Fogar	100 Fogar
SF-200	79,8 ml	6 Fogar	80 Fogar
SF-300	110,3 ml	4 Fogar	65 Fogar

ANRIN

LEADING WATER

ANRIN DRAIN
Linjeavvattning

KF-100, KE-100,
KC-100, KE-150
och KE-200

Linjeavvattning
för belastningsklasser
A15 till E600

ANRIN DRAIN Linjeavvattning KF-100
med svart, KTL-behandlad gjutjärnskant
med UNILINK-Fogsystem och TwistLock-Låssystem

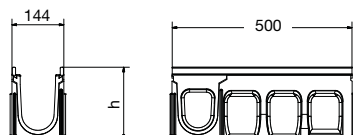
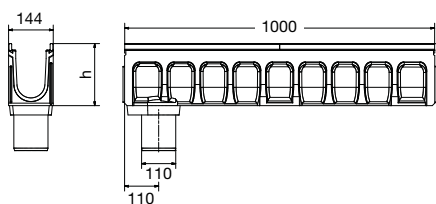

Benämning	Artikel	Fall %	Längd cm	Bredd cm	Höjd cm	Vikt kg	Styck / Pall
KF-100 Ränna Nr. 0*	01600000	0	100	14,4	15,0	19,4	36
KF-100 Ränna Nr. 0R***	01600410	0	100	14,4	15,0	19,6	35
KF-100 Ränna Nr. 005**/*	01600450	0	50	14,4	15,0	10,5	18
KF-100 Ränna Nr. 1	01600010	0,5	100	14,4	15,5	19,7	36
KF-100 Ränna Nr. 2	01600020	0,5	100	14,4	16,0	20,0	36
KF-100 Ränna Nr. 3	01600030	0,5	100	14,4	16,5	20,3	36
KF-100 Ränna Nr. 4	01600040	0,5	100	14,4	17,0	20,6	36
KF-100 Ränna Nr. 5*	01600050	0,5	100	14,4	17,5	20,9	36
KF-100 Ränna Nr. 6	01600060	0,5	100	14,4	18,0	21,2	36
KF-100 Ränna Nr. 7	01600070	0,5	100	14,4	18,5	21,5	36
KF-100 Ränna Nr. 8	01600080	0,5	100	14,4	19,0	21,8	36
KF-100 Ränna Nr. 9	01600090	0,5	100	14,4	19,5	22,1	36
KF-100 Ränna Nr. 10*	01600100	0,5	100	14,4	20,0	22,4	36
KF-100 Ränna Nr. 010*	01601000	0	100	14,4	20,0	22,2	36
KF-100 Ränna Nr. 010R***	01601010	0	100	14,4	20,0	23	35
KF-100 Ränna Nr. 0105**/*	01601050	0	50	14,4	20,0	12,4	18
KF-100 Ränna Nr. 020*	01602000	0	100	14,4	25,0	21,5	36
KF-100 Ränna Nr. 020R***	01602010	0	100	14,4	25,0	21,7	35
KF-100 Ränna Nr. 0205**/*	01602050	0	50	14,4	25,0	14,4	18
KF-100 Ränna Nr. 0100*	01603000	0	100	14,4	10,0	16,8	36
KF-100 Ränna Nr. 0100R***	01603010	0	100	14,4	10,0	17	35

* Ränna med förberett bottenutlopp DIM 110

** Ränna förberett sidoutlopp för t-anslutningar och hörn

*** Ränna med vertikal rörslutning DIM 110

Myndighetsgodkännande:
Belastningsklasser:

Fall:
Fog:
Material:
Nominell bredd:
Total bredd:
Låssystem:

För användning i områden kring bensinstationer och dylikt. Zul.nr. Z-74.4-123
A15, B125, C250, D400¹, E600¹ enligt DIN 19580 / EN 1433
(¹Undantag: ej för avvattning tvärs över tungt trafikerade vägar)
Inbyggt fall 0,5% och Trappfall och Vattenspegelfall
Riktningsoberoende Fogsystem UNILINK®, förseglingsbar
Polymerbetong, med svart gjutjärnskant, 8 mm kantbredd
100 mm
144 mm
TwistLock-Låssystem

ANRIN DRAIN Linjeavvattning KF-100
med svart, KTL-behandlad gjutjärnskant
med UNILINK-Fogsystem och TwistLock-Låssystem

Benämning	Artikel	Längd cm	Bredd cm	Höjd cm	Vikt kg	Styck / Pall
KF-100 Sandfång med hink Utlopp DIM 110 och 160 med ingjuten NBR-ring	01606000	50	14,4	50,0	36,0	9

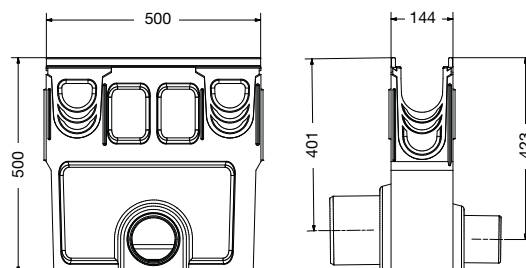

Röranslutning HDPE						
DIM 110	03206800				0,2	
DIM 160	03206810				0,6	



KE-100 Gavel tät med svart gjutjärnskant och UNILINK-fog						
för Ränna Nr. 0 - 0105	01607050				0,9	
för Ränna Nr. 0 - 0205	01607100				1,2	



KF-100 Gavel med röranslutning DIM 110 med svart gjutjärnskant						
för Ränna Nr. 0	01608000				1,0	
för Ränna Nr. 10,010	01608100				1,2	
för Ränna Nr. 20,020	01608200				1,4	

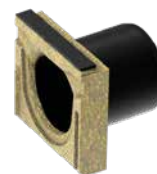

KF-100 Gavel med röranslutning DIM 50 med svart gjutjärnskant och UNILINK-fog						
för Ränna Nr. 0100	01608900				0,4	

KE-100 Övergångsstycke max skillnad = 5 cm						
För trappfall	01607500				0,5	



Vi reserverar oss att, utan förvarning, göra förändringar i produktkatalogen avseende teknisk och andra informationer. Du hittar alltid den senaste versionen av produktkatalogen på vår hemsida.

ANRIN DRAIN Linjeavvattning KE-100
med förzinkad stålkant
med UNILINK-Fogsystem och TwistLock-Låssystem

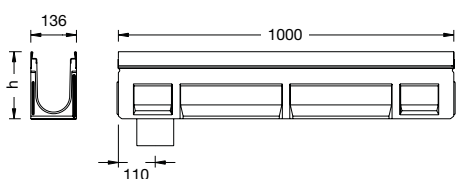

Benämning	Artikel	Fall %	Längd cm	Bredd cm	Höjd cm	Vikt kg	Styck / Pall
KE-100 Ränna Nr. 0*	01100000	0	100	13,6	15,0	17,5	36
KE-100 Ränna Nr. 0R***	01100410	0	100	13,6	15,0	17,5	35
KE-100 Ränna Nr. 0LR****	01100411	0	100	13,6	15,0	18,0	35
KE-100 Ränna Nr. 005**/*	01100450	0	50	13,6	15,0	9,5	18
KE-100 Ränna Nr. 1	01100010	0,5	100	13,6	15,5	17,5	36
KE-100 Ränna Nr. 2	01100020	0,5	100	13,6	16,0	17,5	36
KE-100 Ränna Nr. 3	01100030	0,5	100	13,6	16,5	18	36
KE-100 Ränna Nr. 4	01100040	0,5	100	13,6	17,0	18	36
KE-100 Ränna Nr. 5*	01100050	0,5	100	13,6	17,5	18,5	36
KE-100 Ränna Nr. 05*	01100500	0	100	13,6	17,5	18,5	36
KE-100 Ränna Nr. 05R***	01100510	0	100	13,6	17,5	18,5	35
KE-100 Ränna Nr. 055**/*	01100550	0	50	13,6	17,5	9,5	18
KE-100 Ränna Nr. 6	01100060	0,5	100	13,6	18,0	19	36
KE-100 Ränna Nr. 7	01100070	0,5	100	13,6	18,5	19,5	36
KE-100 Ränna Nr. 8	01100080	0,5	100	13,6	19,0	19,5	36
KE-100 Ränna Nr. 9	01100090	0,5	100	13,6	19,5	20	36
KE-100 Ränna Nr. 10*	01100100	0,5	100	13,6	20,0	21	36
KE-100 Ränna Nr. 010*	01101000	0	100	13,6	20,0	21	36
KE-100 Ränna Nr. 010R***	01101010	0	100	13,6	20,0	21	35
KE-100 Ränna Nr. 0105**/*	01101050	0	50	13,6	20,0	10,5	18
KE-100 Ränna Nr. 11	01100110	0,5	100	13,6	20,5	20,5	36
KE-100 Ränna Nr. 12	01100120	0,5	100	13,6	21,0	21	36
KE-100 Ränna Nr. 13	01100130	0,5	100	13,6	21,5	21,5	36
KE-100 Ränna Nr. 14	01100140	0,5	100	13,6	22,0	21,5	36
KE-100 Ränna Nr. 15*	01100150	0,5	100	13,6	22,5	22,5	36
KE-100 Ränna Nr. 16	01100160	0,5	100	13,6	23,0	23	36
KE-100 Ränna Nr. 17	01100170	0,5	100	13,6	23,5	23	36
KE-100 Ränna Nr. 18	01100180	0,5	100	13,6	24,0	23,5	36
KE-100 Ränna Nr. 19	01100190	0,5	100	13,6	24,5	24	36
KE-100 Ränna Nr. 20*	01100200	0,5	100	13,6	25,0	24,5	36
KE-100 Ränna Nr. 020*	01102000	0	100	13,6	25,0	25,5	36
KE-100 Ränna Nr. 020R***	01102010	0	100	13,6	25,0	25,5	35
KE-100 Ränna Nr. 0205**/*	01102050	0	50	13,6	25,0	11,2	18
KE-100 Ränna Nr. 060*	01104060	0	100	13,6	6,0	13,1	36
KE-100 Ränna Nr. 060R***	01104090	0	100	13,6	6,0	13,1	35
KE-100 Ränna Nr. 080*	01103080	0	100	13,6	8,0	13,3	36
KE-100 Ränna Nr. 080R***	01103090	0	100	13,6	8,0	13,3	35
KE-100 Ränna Nr. 0100*	01103000	0	100	13,6	10,0	14,4	36
KE-100 Ränna Nr. 0100R***	01103010	0	100	13,6	10,0	14,4	35

- * Ränna med förberett bottenutlopp DIM 110
- ** Ränna förberett sidoutlopp för t-anslutningar och hörn
- *** Ränna med vertikal röranslutning DIM 110
- **** Ränna med vertikal röranslutning DIM 110 med inbyggd vattenlås och lövsil

Belastningsklasser:

A15, B125, C250, D400¹, E600¹ enligt DIN 19580 / EN 1433

Fall:

(¹Undantag: ej för avvattning tvärs över tungt trafikerade vägar)

Fog:

Inbyggt fall 0,5% och Trappfall och Vattenspegelfall

Material:

Riktningsoberoende Fogsystem UNILINK®, förseglingsbar

Nominell bredd:

Polymerbetong, med förz. stålkant, 6 mm kantbredd

Total bredd:

100 mm

Låssystem:

136 mm

TwistLock-Låssystem

ANRIN DRAIN Linjeavvatning KE-100
med förzinkad stålkant
med UNILINK-Fogsystem och TwistLock-Låssystem

Benämning	Artikel	Längd cm	Bredd cm	Höjd cm	Vikt kg	Styck / Pall
KE-100 Sandfång med hink Utlopp DIM 110 och 160 med ingjuten NBR-ring	01106000	50	13,6	58,5	38,5	9
KE-100 Sandfång låg bygghöjd för rännor till Nr.10 med hink. Utlopp DIM 110 och 160 med ingjuten NBR-ring	01106010	50	13,6	45,0	21,8	9

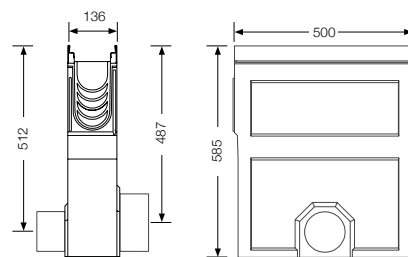
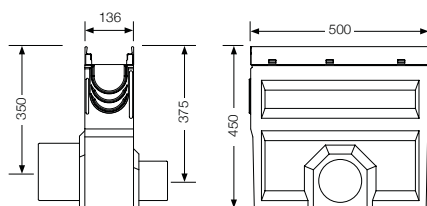

Röranslutning av PVC

DIM 110	01006800		0,2	
DIM 160	01006810		0,6	



KE-100 Gavel tät
med förzinkad stålkant och UNILINK-fog

för Ränna Nr. 0-0205	01107000		1,6	
för Ränna Nr. 060	01107400		0,9	
för Ränna Nr. 080	01107800		1,0	
för Ränna Nr. 0100	01107900		1,2	



KE-100 Gavel med röranslutning DIM 110
med förzinkad stålkant och UNILINK-fog

för Ränna Nr. 0	01108000		1,0	
för Ränna Nr. 5,05	01108050		1,1	
för Ränna Nr. 10,010	01108100		1,2	
för Ränna Nr. 20,020	01108200		1,4	



KE-100 Gavel med röranslutning DIM 50
med förzinkad stålkant och UNILINK-fog

för Ränna Nr. 080	01108800		0,4	
för Ränna Nr. 0100	01108900		0,4	



KE-100 Övergångsstycke
max skillnad = 5 cm

För trappfall	01107500		0,5	
---------------	----------	--	-----	--

Vi reserverar oss att, utan förvarning, göra förändringar i produktkatalogen avseende teknisk och andra informationer. Du hittar alltid den senaste versionen av produktkatalogen på vår hemsida.

ANRIN DRAIN Linjeavvattning KE-100
med KTL-behandlad, **svart stålkant**
med UNILINK-Fogsystem och TwistLock-Låssystem

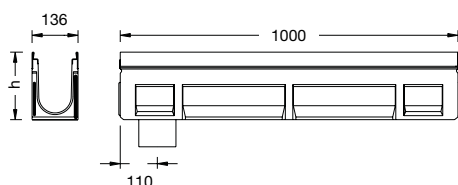

Benämning	Artikel	Fall %	Längd cm	Bredd cm	Höjd cm	Vikt kg	Styck / Pall
KE-100 Ränna Nr. 0*	01500000	0	100	13,6	15,0	17,5	36
KE-100 Ränna Nr. 0R***	01500410	0	100	13,6	15,0	17,5	35
KE-100 Ränna Nr. 005**/*	01500450	0	50	13,6	15,0	9,5	18
KE-100 Ränna Nr. 1	01500010	0,5	100	13,6	15,5	17,5	36
KE-100 Ränna Nr. 2	01500020	0,5	100	13,6	16,0	17,5	36
KE-100 Ränna Nr. 3	01500030	0,5	100	13,6	16,5	18	36
KE-100 Ränna Nr. 4	01500040	0,5	100	13,6	17,0	18	36
KE-100 Ränna Nr. 5*	01500050	0,5	100	13,6	17,5	18,5	36
KE-100 Ränna Nr. 05*	01500500	0	100	13,6	17,5	18,5	36
KE-100 Ränna Nr. 05R***	01500510	0	100	13,6	17,5	18,5	35
KE-100 Ränna Nr. 055**/*	01500550	0	50	13,6	17,5	9,5	18
KE-100 Ränna Nr. 6	01500060	0,5	100	13,6	18,0	19	36
KE-100 Ränna Nr. 7	01500070	0,5	100	13,6	18,5	19,5	36
KE-100 Ränna Nr. 8	01500080	0,5	100	13,6	19,0	19,5	36
KE-100 Ränna Nr. 9	01500090	0,5	100	13,6	19,5	20	36
KE-100 Ränna Nr. 10*	01500100	0,5	100	13,6	20,0	21	36
KE-100 Ränna Nr. 010*	01501000	0	100	13,6	20,0	21	36
KE-100 Ränna Nr. 010R***	01501010	0	100	13,6	20,0	21	35
KE-100 Ränna Nr. 0105**/*	01501050	0	50	13,6	20,0	10,5	18
KE-100 Ränna Nr. 11	01500110	0,5	100	13,6	20,5	20,5	36
KE-100 Ränna Nr. 12	01500120	0,5	100	13,6	21,0	21	36
KE-100 Ränna Nr. 13	01500130	0,5	100	13,6	21,5	21,5	36
KE-100 Ränna Nr. 14	01500140	0,5	100	13,6	22,0	21,5	36
KE-100 Ränna Nr. 15*	01500150	0,5	100	13,6	22,5	22,5	36
KE-100 Ränna Nr. 16	01500160	0,5	100	13,6	23,0	23	36
KE-100 Ränna Nr. 17	01500170	0,5	100	13,6	23,5	23	36
KE-100 Ränna Nr. 18	01500180	0,5	100	13,6	24,0	23,5	36
KE-100 Ränna Nr. 19	01500190	0,5	100	13,6	24,5	24	36
KE-100 Ränna Nr. 20*	01500200	0,5	100	13,6	25,0	24,5	36
KE-100 Ränna Nr. 020*	01502000	0	100	13,6	25,0	25,5	36
KE-100 Ränna Nr. 020R***	01502010	0	100	13,6	25,0	25,5	35
KE-100 Ränna Nr. 0205**/*	01502050	0	50	13,6	25,0	11,2	18
KE-100 Ränna Nr. 060*	01504060	0	100	13,6	6,0	13,1	36
KE-100 Ränna Nr. 060R***	01504090	0	100	13,6	6,0	13,1	35
KE-100 Ränna Nr. 080*	01503080	0	100	13,6	8,0	13,3	36
KE-100 Ränna Nr. 080R***	01503090	0	100	13,6	8,0	13,3	35
KE-100 Ränna Nr. 0100*	01503000	0	100	13,6	10,0	14,4	36
KE-100 Ränna Nr. 0100R***	01503010	0	100	13,6	10,0	14,4	35

- * Ränna med förberett bottenutlopp DIM 110
- ** Ränna förberett sidoutlopp för t-anslutningar och hörn
- *** Ränna med vertikal röranslutning DIM 110

Belastningsklasser:

A15, B125, C250, D400¹, E600¹ enligt DIN 19580 / EN 1433

(¹Undantag: ej för avvattning tvärs över tungt trafikerade vägar)

Fall:

Inbyggt fall 0,5% och Trappfall och Vattenspegelfall

Fog:

Riktningsoberoende Fogsystem UNILINK®, förseglingsbar

Material:

Polymerbetong, med KTL-behandlad svart stålkant, 6 mm kantbredd

Nominell bredd:

100 mm

Total bredd:

136 mm

Låssystem:

TwistLock-Låssystem

ANRIN DRAIN Linjeavvatning KE-100
med KTL-behandlad, **svart stålkant**
med UNILINK-Fogsystem och TwistLock-Låssystem

Benämning	Artikel	Längd cm	Bredd cm	Höjd cm	Vikt kg	Styck / Pall
KE-100 Sandfång med hink Utlopp DIM 110 och 160 med ingjuten NBR-ring	01506000	50	13,6	58,5	38,5	9
KE-100 Sandfång låg bygghöjd för rännor till Nr. 10 med hink. Utlopp DIM 110 och 160 med ingjuten NBR-ring	01506010	50	13,6	45,0	21,8	9

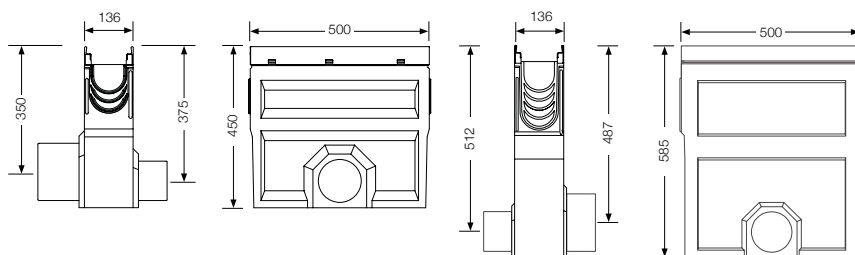

Röranslutning av PVC					
DIM 110	01006800			0,2	
DIM 160	01006810			0,6	



KE-100 Gavel tät med svart stålkant och UNILINK-fog					
för Ränna Nr. 0-0205	01507000			1,6	
för Ränna Nr. 060	01507400			0,9	
för Ränna Nr. 080	01507800			1,0	
för Ränna Nr. 0100	01507900			1,2	



KE-100 Gavel med röranslutning DIM 110 med svart stålkant och UNILINK-fog					
för Ränna Nr. 0	01508000			1,0	
för Ränna Nr. 5,05	01508050			1,1	
för Ränna Nr. 10,010	01508100			1,2	
för Ränna Nr. 20,020	01508200			1,4	

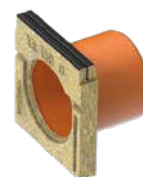

KE-100 Gavel med röranslutning DIM 50 med svart stålkant och UNILINK-fog					
för Ränna Nr. 080	01508800			0,4	
för Ränna Nr. 0100	01508900			0,4	



KE-100 Övergångsstycke max skillnad = 5 cm					
För trappfall	01107500			0,5	

Vi reserverar oss att, utan förvarning, göra förändringar i produktkatalogen avseende teknisk och andra informationer. Du hittar alltid den senaste versionen av produktkatalogen på vår hemsida.

ANRIN DRAIN Linjeavvattning KE-100
med rostfri stålkant
 med UNILINK-Fogsystem och TwistLock-Låssystem

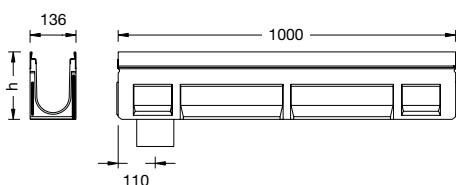

Benämning	Artikel	Fall %	Längd cm	Bredd cm	Höjd cm	Vikt kg	Styck / Pall
KE-100 Ränna Nr. 0*	01400000	0	100	13,6	15,0	17,5	36
KE-100 Ränna Nr. 0R***	01400410	0	100	13,6	15,0	17,5	35
KE-100 Ränna Nr. 005**/*	01400450	0	50	13,6	15,0	9,5	18
KE-100 Ränna Nr. 1	01400010	0,5	100	13,6	15,5	17,5	36
KE-100 Ränna Nr. 2	01400020	0,5	100	13,6	16,0	17,5	36
KE-100 Ränna Nr. 3	01400030	0,5	100	13,6	16,5	18,0	36
KE-100 Ränna Nr. 4	01400040	0,5	100	13,6	17,0	18,0	36
KE-100 Ränna Nr. 5*	01400050	0,5	100	13,6	17,5	18,5	36
KE-100 Ränna Nr. 05*	01400500	0	100	13,6	17,5	18,5	36
KE-100 Ränna Nr. 05R***	01400510	0	100	13,6	17,5	18,5	35
KE-100 Ränna Nr. 055**/*	01400550	0	50	13,6	17,5	9,5	18
KE-100 Ränna Nr. 6	01400060	0,5	100	13,6	18,0	19,0	36
KE-100 Ränna Nr. 7	01400070	0,5	100	13,6	18,5	19,5	36
KE-100 Ränna Nr. 8	01400080	0,5	100	13,6	19,0	19,5	36
KE-100 Ränna Nr. 9	01400090	0,5	100	13,6	19,5	20,0	36
KE-100 Ränna Nr. 10*	01400100	0,5	100	13,6	20,0	21,0	36
KE-100 Ränna Nr. 010*	01401000	0	100	13,6	20,0	21,0	36
KE-100 Ränna Nr. 010R***	01401010	0	100	13,6	20,0	21,0	35
KE-100 Ränna Nr. 0105**/*	01401050	0	50	13,6	20,0	10,5	18
KE-100 Ränna Nr. 11	01400110	0,5	100	13,6	20,5	20,5	36
KE-100 Ränna Nr. 12	01400120	0,5	100	13,6	21,0	21,0	36
KE-100 Ränna Nr. 13	01400130	0,5	100	13,6	21,5	21,5	36
KE-100 Ränna Nr. 14	01400140	0,5	100	13,6	22,0	21,5	36
KE-100 Ränna Nr. 15*	01400150	0,5	100	13,6	22,5	22,5	36
KE-100 Ränna Nr. 16	01400160	0,5	100	13,6	23,0	23,0	36
KE-100 Ränna Nr. 17	01400170	0,5	100	13,6	23,5	23,0	36
KE-100 Ränna Nr. 18	01400180	0,5	100	13,6	24,0	23,5	36
KE-100 Ränna Nr. 19	01400190	0,5	100	13,6	24,5	24,0	36
KE-100 Ränna Nr. 20*	01400200	0,5	100	13,6	25,0	24,5	36
KE-100 Ränna Nr. 020*	01402000	0	100	13,6	25,0	25,5	36
KE-100 Ränna Nr. 020R***	01402010	0	100	13,6	25,0	25,5	35
KE-100 Ränna Nr. 0205**/*	01402050	0	50	13,6	25,0	25,5	18
KE-100 Ränna Nr. 060*	01404060	0	100	13,6	6,0	13,1	36
KE-100 Ränna Nr. 060R***	01404090	0	100	13,6	6,0	13,1	35
KE-100 Ränna Nr. 080*	01403080	0	100	13,6	8,0	13,3	36
KE-100 Ränna Nr. 080R***	01403090	0	100	13,6	8,0	13,3	35
KE-100 Ränna Nr. 0100*	01403000	0	100	13,6	10,0	14,4	36
KE-100 Ränna Nr. 0100R***	01403010	0	100	13,6	10,0	14,4	35

* Ränna med förberett bottenutlopp DIM 110

** Ränna förberett sidoutlopp för t-anslutningar och hörn

*** Ränna med vertikal röranslutning DIM 110

Belastningsklasser:

A15, B125, C250, D400¹, E600¹ enligt DIN 19580 / EN 1433

(¹Undantag: ej för avvattning tvärs över tungt trafikerade vägar)

Fall:

Inbyggt fall 0,5% och Trappfall och Vattenspegelfall

Fog:

Riktningsoberoende Fogsystem UNILINK®, förseglingsbar

Material:

Polymerbetong, med rostfri stålkant, 6 mm kantbredd

Nominell bredd:

100 mm

Total bredd:

136 mm

Låssystem:

TwistLock-Låssystem

ANRIN DRAIN Linjeavvatning KE-100
med rostfri stålkant
 med UNILINK-Fogsystem och TwistLock-Låssystem

Benämning	Artikel	Längd cm	Bredd cm	Höjd cm	Vikt kg	Styck / Pall
KE-100 Sandfång med hink Utlopp DIM 100 och 160 med ingjuten NBR-ring	01406000	50	13,6	58,5	38,5	9
KE-100 Sandfång låg bygghöjd för rännor till Nr. 10 med hink. Utlopp DIM 110 och 160 med ingjuten NBR-ring	01406010	50	13,6	45,0	21,8	9

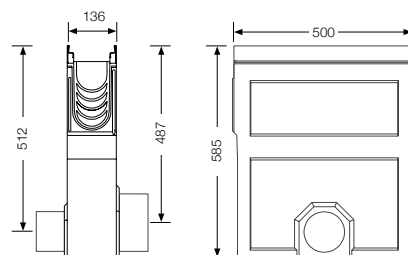
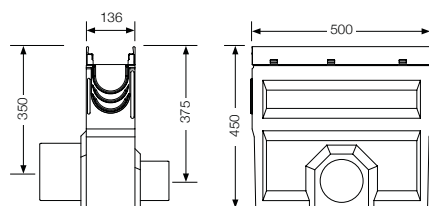

Röranslutning av PVC			
DIM 110	01006800		0,2
DIM 160	01006810		0,6



KE-100 Gavel tät med rostfri stålkant och UNILINK-fog			
för Ränna Nr. 0-0205	01407000		1,6
för Ränna Nr. 060	01407400		0,9
för Ränna Nr. 080	01407800		1,0
för Ränna Nr. 0100	01407900		1,2



KE-100 Gavel med röranslutning DIM 110 med rostfri stålkant och UNILINK-fog			
för Ränna Nr. 0	01408000		1,0
för Ränna Nr. 5,05	01408050		1,1
för Ränna Nr. 10,010	01408100		1,2
för Ränna Nr. 20,020	01408200		1,4



KE-100 Gavel med röranslutning DIM 50 med rostfri stålkant och UNILINK-fog			
för Ränna Nr. 080	01408800		0,4
för Ränna Nr. 0100	01408900		0,4

KE-100 Övergångsstycke max skillnad = 5 cm			
För trappfall	01107500		0,5



Vi reserverar oss att, utan förvarning, göra förändringar i produktkatalogen avseende teknisk och andra informationer. Du hittar alltid den senaste versionen av produktkatalogen på vår hemsida.

ANRIN DRAIN Linjeavvattning KC-100
 med förzinkad stålkant, 2 mm. För belastningsklass upp till C250
 med UNILINK-Fogsystem och TwistLock-Låssystem

Benämning	Artikel	Fall %	Längd cm	Bredd cm	Höjd cm	Vikt kg	Styck / Pall
KC-100 Ränna Nr. 0*	01800000	0	100	13,0	15,0	12,4	36
KC-100 Ränna Nr. 0100*	01803000	0	100	13,0	10,0	8,3	36

* Ränna med förberett bottenutlopp DIM 110

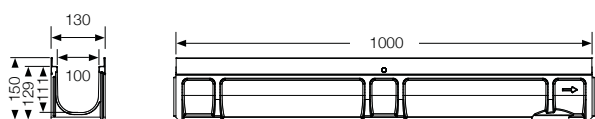

Belastningsklasser:
 Fall:
 Fog:
 Material:
 Nominell bredd:
 Total bredd:
 Låssystem:

A15, B125, C250 enligt DIN 19580 / EN 1433
 Vattenspegelfall
 Riktningsoberoende Fogsystem UNILINK®
 Polymerbetong, med förz. stålkant, 2 mm kantbredd
 100 mm
 130 mm
 TwistLock-Låssystem

ANRIN DRAIN Linjeavvattning KC-100
med förzinkad stålkant, 2 mm. För belastningsklass upp till C250
med UNILINK-Fogsystem och TwistLock-Låssystem

Benämning	Artikel	Längd cm	Bredd cm	Höjd cm	Vikt kg	Styck / Pall
KC-100 Sandfång med hink. Utlopp DN 100 och 160 med ingjuten NBR-ring	01806000	50	13,0	45,0	19,3	9

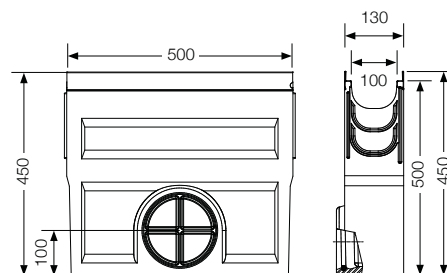

Röranslutning av PVC			
DIM 110	01006800		0,2
DIM 160	01006810		0,6



KC-100 Gavel tät med förzinkad stålkant och UNILINK-fog			
för Ränna Nr. 0	01807000		1,6
för Ränna Nr. 0100	01807900		0,9



KCE-100 Gavel med röranslutning DIM 110 med förzinkad stålkant och UNILINK-fog			
för Ränna Nr. 0	01808000		

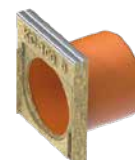

Vi reserverar oss att, utan förvarning, göra förändringar i produktkatalogen avseende teknisk och andra informationer.
Du hittar alltid den senaste versionen av produktkatalogen på vår hemsida.

Översikt av galler för Linjeavvattningsystem
KF-100, KE-100 och KC-100



Galler, Förstärkt galler, stål förzinkat, rostfri
Belastningsklasser: **A15, C250**, Längd: 50 cm, 100 cm, SW 10 mm



Perforerat galler, stål förzinkat, rostfri
Belastningsklasser: **A15, C250**, Längd: 50 cm, 100 cm, Ø 6 mm



Nätgaller, stål förzinkat, rostfri
Belastningsklasser: **B125, C250, D400**, Längd: 50 cm, 100 cm
MW 30 x 14 mm / 30 x 10 mm / 20 x 14 mm



Längsgående galler, rostfri
Belastningsklasser: **B125, D400**, Längd: 50 cm, 100 cm, SW 5 mm



Galler, OvalGrip Design, komposit, Grå
Belastningsklass: **B125**, Längd: 50 cm, SW 8 mm



Galler, OvalGrip Design, komposit, Svart
Belastningsklass: **C250**, Längd: 50 cm, SW 8 mm



Galler SW 10, gjutjärn, KTL behandlad
Belastningsklass: **C250**, Längd: 50 cm, SW 10 mm



Galler, OvalGrip Design, gjutjärn, KTL behandlad
Belastningsklasser: **C250, E600***, Längd: 50 cm, SW 10 mm

* Undantag: ingen tvärgående dränering för vägar med tung trafik
SW = spårbredd / MW = maskbredd

Översikt av galler för Linjeavvattningssystem
KF-100, KE-100 och KC-100



Längsgående galler, gjutjärn, KTL behandlad
Belastningsklass: **D400***, Längd: 50 cm, MW 25 x 10 mm



Designgaller, LEAF, gjutjärn, obehandlad
Belastningsklass: **C250**, Längd: 50 cm, SW 5 - 9 mm



Designgaller, CELTIC, gjutjärn obehandlad
Belastningsklass: **C250**, Längd: 50 cm, SW 10 mm



Galler, HEELGUARD, gjutjärn, svart lackerat
Belastningsklass: **D400***, Längd: 50 cm, SW 6 mm



Galler, MASSIV 32, gjutjärn, obehandlad
Belastningsklass: **E600***, Längd: 50 cm, SW 11 mm
Endast för KE-100.



Gjutjärnsgaller, WIRE Design, gjutjärn, KTL behandlad
Belastningsklass: **D400***, Längd: 50 cm, SW 5 mm

* Undantag: ingen tvärgående dränering för vägar med tung trafik
SW = spårbredd / MW = maskbredd

Galler med TwistLock
för Linjeavvattning NW 100

KF-100, KE-100 och KC-100



KF-100, KE-100 och KC-100



KF-100, KE-100 och KC-100



Benämning	Artikel	Längd cm	Bredd cm	Inlopp Ø cm ² /m	Vikt kg	Styck / Pall
-----------	---------	-------------	-------------	--------------------------------	---------	-----------------

Belastningsklass A15

Galler, stål förz. SW 10 mm	01004200	100	12,3	280	2,4	200
	01004220	50	12,3	280	1,2	50
Galler, rostfri SW 10 mm	01004300	100	12,3	280	2,4	200
	01004320	50	12,3	280	1,2	50
Perforerat galler, stål förz. Ø 6 mm	01004440	100	12,3	178	1,2	200
	01004460	50	12,3	178	0,6	50
Perforerat galler, stål förz. Ø 6 mm	01004441	100	12,3	178	1,2	200

Belastningsklass B125

Nätgaller, stål förz. MW 30 x 14 mm	01004100	100	12,3	870	2,8	200
	01004120	50	12,3	870	1,5	50
Längsgående galler, rostfri SW 5 mm	01004250	100	12,3	532	4,1	200
	01004270	50	12,3	532	2,1	50
Galler, plast Oval Grip Design SW 8 mm, Färg grå	01004140	50	12,3	338	1,1	200

Belastningsklass C250

Förstärkt galler, stål förz. SW 10 mm	01004600	100	12,3	280	5,0	200
	01004620	50	12,3	280	2,5	50
Förstärkt galler, rostfri SW 10 mm	01004640	100	12,3	280	5,0	200
	01004660	50	12,3	280	2,5	50
Nätgaller, stål förz. MW 30 x 10 mm	01004500	100	12,3	770	4,2	200
	01004520	50	12,3	770	2,2	50
Nätgaller, rostfri MW 20 x 14 mm	01004540	100	12,3	770	4,2	200
	01004560	50	12,3	770	2,1	50
Perforerat galler, stål förz. Ø 6 mm	01004700	100	12,3	178	4,6	200
	01004720	50	12,3	178	2,3	50
Perforerat galler, stål förz. Ø 6 mm	01004740	100	12,3	178	4,9	200
	01004760	50	12,3	178	2,4	50

Galler med TwistLock
för Linjeavvattning NW 100

Benämning	Artikel	Längd cm	Bredd cm	Inlopp Ø cm ² /m	Vikt kg	Styck / Pall
-----------	---------	-------------	-------------	--------------------------------	---------	-----------------

Belastningsklass C250

Galler, Gjutjärn GJS, KTL-behandlad, SW 10 mm	01005021	50	12,3	350	5,8	200
Galler, Gjutjärn GJS OvalGrip Design, KTL-behandlad, SW 10 mm	01005060	50	12,3	420	3,6	200
Galler, plast OvalGrip Design, SW 8 mm, Färg svart	01004510	50	12,3	338	1,1	200
Designgaller, LEAF Gjutjärn, obehandlad, SW 9 mm	01004470	50	12,3	114	4,1	200
Designgaller, CELTIC Gjutjärn, obehandlad SW 10 mm	01004480	50	12,3	222	3,9	200

KF-100, KE-100 och KC-100



Belastningsklass D400¹

Längsgående galler, rostfri SW 5 mm	01004930	100	12,3	505	5,2	200
	01004931	50	12,3	505	2,6	50
Nätgaller, stål förz. MW 20 x 14 mm	01004900	100	12,3	720	5,2	200
	01004920	50	12,3	720	2,6	50
Nätgaller, rostfri MW 20 x 14 mm	01004940	100	12,3	720	4,2	200
	01004960	50	12,3	720	2,7	50
Längsgående galler, Gjutjärn GJS, KTL-behandlad, MW 25 x 10 mm	01004970	50	12,3	420	4,1	200
Galler, HEELGUARD Gjutjärn GJS, SW 6 mm	01004980	50	12,3	360	3,8	200
Gjutjärnsgaller, WIRE Design Gjutjärn GJS, KTL-behandlad, SW 5 mm	01004971	50	12,3	282	3,8	200

KF-100, KE-100



KF-100, KE-100

Belastningsklass E600¹

Galler, Gjutjärn GJS Oval Grip Design, KTL-behandlad, SW 10 mm	01005120	50	12,3	420	5,0	200
Designgaller, MASSIV 32*, Gjutjärn GJS, obehandlad, SW 11 mm Endast för KE-100	01005130	50	13,5	370	5,8	200



¹ Undantag: ej för avvattning tvärs över tungt trafikerade vägar

Vi reserverar oss att, utan förvarning, göra förändringar i produktkatalogen avseende teknisk och andra informationer. Du hittar alltid den senaste versionen av produktkatalogen på vår hemsida.

ANRIN DRAIN Linjeavvattning KE-150
med förzinkad stålkant
 med UNILINK-Fogsystem och SnapLock-Låssystem

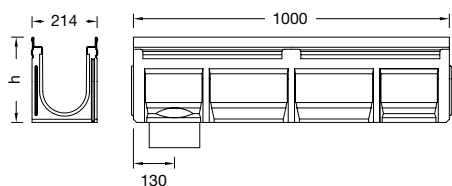

Benämning	Artikel	Fall %	Längd cm	Bredd cm	Höjd cm	Vikt kg	Styck / Pall
KE-150 Ränna Nr. 0*	01111000	0	100	21,4	22,0	33,0	20
KE-150 Ränna Nr. 0R***	01111010	0	100	21,4	22,0	33,0	
KE-150 Ränna Nr. 005**/*	01111050	0	50	21,4	22,0	17,9	
KE-150 Ränna Nr. 1*	01110010	0,5	100	21,4	22,5	30,3	15
KE-150 Ränna Nr. 2*	01110020	0,5	100	21,4	23,0	30,6	15
KE-150 Ränna Nr. 3*	01110030	0,5	100	21,4	23,5	30,9	15
KE-150 Ränna Nr. 4*	01110040	0,5	100	21,4	24,0	31,2	15
KE-150 Ränna Nr. 5*	01110050	0,5	100	21,4	24,5	31,5	15
KE-150 Ränna Nr. 6*	01110060	0,5	100	21,4	25,0	31,8	15
KE-150 Ränna Nr. 7*	01110070	0,5	100	21,4	25,5	32,1	15
KE-150 Ränna Nr. 8*	01110080	0,5	100	21,4	26,0	32,4	15
KE-150 Ränna Nr. 9*	01110090	0,5	100	21,4	26,5	32,7	15
KE-150 Ränna Nr. 10*	01110100	0,5	100	21,4	27,0	33,0	15
KE-150 Ränna Nr. 010*	01112000	0	100	21,4	27,0	35,6	15
KE-150 Ränna Nr. 010R***	01112010	0	100	21,4	27,0	36,5	
KE-150 Ränna Nr. 0105**/**	01112050	0	50	21,4	27,0	19,0	
KE-150 Ränna Nr. 11*	01110110	0,5	100	21,4	27,5	35,5	15
KE-150 Ränna Nr. 12*	01110120	0,5	100	21,4	28,0	35,8	15
KE-150 Ränna Nr. 13*	01110130	0,5	100	21,4	28,5	36,1	15
KE-150 Ränna Nr. 14*	01110140	0,5	100	21,4	29,0	36,4	15
KE-150 Ränna Nr. 15*	01110150	0,5	100	21,4	29,5	36,7	15
KE-150 Ränna Nr. 16*	01110160	0,5	100	21,4	30,0	37,0	15
KE-150 Ränna Nr. 17*	01110170	0,5	100	21,4	30,5	37,3	15
KE-150 Ränna Nr. 18*	01110180	0,5	100	21,4	31,0	37,6	15
KE-150 Ränna Nr. 19*	01110190	0,5	100	21,4	31,5	37,9	15
KE-150 Ränna Nr. 20*	01110200	0,5	100	21,4	32,0	38,2	15
KE-150 Ränna Nr. 020*	01113000	0	100	21,4	32,0	38,6	15
KE-150 Ränna Nr. 020R***	01113010	0	100	21,4	32,0	38,6	
KE-150 Ränna Nr. 0205**/**	01113050	0	50	21,4	32,0	20,9	
KE-150 Ränna Nr. 150P****	01114000	0	100	21,4	13,0	20,1	20
KE-150 Ränna Nr. 150PR*****	01114050	0	100	21,4	13,0	20,1	
KE-150 Ränna Nr. 0170*	01114100	0	100	21,4	17,0	20,9	

- * Ränna med förberedd, vertikal utlopp DIM 160
- ** Ränna förberett sidoutlopp för t-anslutningar och hörn
- *** Ränna med vertikal röranslutning DIM 160
- **** Ränna med förberett bottenutlopp DIM 110
- ***** Ränna med vertikal röranslutning DIM 110

Kan fås i KTL-behandlad svart stålkant vid förfrågan

Belastningsklasser:

A15, B125, C250, D400¹, E600¹ enligt DIN 19580 / EN 1433

Fall:

(¹Undantag: ej för avvattning tvärs över tungt trafikerade vägar)

Fog:

Inbyggt fall 0,5% och Trappfall och Vattenspegelfall

Material:

Riktningsoberoende Fogsystem UNILINK®, förseglingsbar

Nominell bredd:

Polymerbetong, med förz. stålkant, 6 mm kantbredd

Total bredd:

150 mm

Låssystem:

214 mm

SnapLock-Låssystem

ANRIN DRAIN Linjeavvattning KE-150
med förzinkad stålkant
 med UNILINK-Fogsystem och SnapLock-Låssystem

Benämning	Artikel	Längd cm	Bredd cm	Höjd cm	Vikt kg	Styck / Pall
KE-150 Sandfång med hink. Utlopp DIM 160 och 200 med ingjuten NBR-ring	01116000	50	21,4	62,0	54,0	7



Notera:
 ANRIN DRAIN System - sandfång
 med utlopp DIM 160, 200 höjder
 1075 mm och 1475 mm se sida 55.

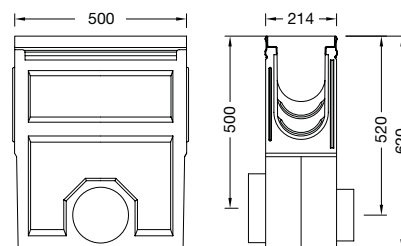

Röranslutning					
DIM 110	03206810			0,6	
DIM 160	03206820			0,8	



KE-150 Gavel tät med förz. stålkant och UNILINK-fog					
för Ränna Nr. 0 - 0205	03217000			1,5	
för Ränna Nr. 0	03217050			1,9	
för Ränna Nr. 150P, PR	03217400			1,1	
för Ränna Nr. 0170	03217600			1,2	



KE-150 Gavel med röranslutning DIM 160 med förz. stålkant och UNILINK-fog					
för Ränna Nr. 0	03218100			1,5	
för Ränna Nr. 10,010	03218200			1,5	
för Ränna Nr. 20,020	03218300			2,0	
för Ränna Nr. 150P med röranslutning DIM 70	03218400			0,6	



KE-150 Övergångsstycke					
för trappfall	03217500			0,5	



Notera: Passande gavlar med gjutjärnskant finner du i system SF-150, sida 40.

Vi reserverar oss att, utan förvarning, göra förändringar i produktkatalogen avseende teknisk och andra informationer. Du hittar alltid den senaste versionen av produktkatalogen på vår hemsida.

ANRIN DRAIN Linjeavvattning KE-150
med rostfri stålkant
 med UNILINK-Fogsystem och SnapLock-Låssystem

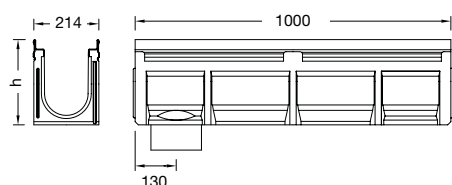

Benämning	Artikel	Fall %	Längd cm	Bredd cm	Höjd cm	Vikt kg	Styck / Pall
KE-150 Ränna Nr. 0*	01411000	0	100	21,4	22,0	33,0	20
KE-150 Ränna Nr. 0R***	01411010	0	100	21,4	22,0	33,0	
KE-150 Ränna Nr. 005**/*	01411050	0	50	21,4	22,0	17,9	
KE-150 Ränna Nr. 1*	01410010	0,5	100	21,4	22,5	30,3	15
KE-150 Ränna Nr. 2*	01410020	0,5	100	21,4	23,0	30,6	15
KE-150 Ränna Nr. 3*	01410030	0,5	100	21,4	23,5	30,9	15
KE-150 Ränna Nr. 4*	01410040	0,5	100	21,4	24,0	31,2	15
KE-150 Ränna Nr. 5*	01410050	0,5	100	21,4	24,5	31,5	15
KE-150 Ränna Nr. 6*	01410060	0,5	100	21,4	25,0	31,8	15
KE-150 Ränna Nr. 7*	01410070	0,5	100	21,4	25,5	32,1	15
KE-150 Ränna Nr. 8*	01410080	0,5	100	21,4	26,0	32,4	15
KE-150 Ränna Nr. 9*	01410090	0,5	100	21,4	26,5	32,7	15
KE-150 Ränna Nr. 10*	01410100	0,5	100	21,4	27,0	33,0	15
KE-150 Ränna Nr. 010*	01412000	0	100	21,4	27,0	35,6	15
KE-150 Ränna Nr. 010R***	01412010	0	100	21,4	27,0	35,5	
KE-150 Ränna Nr. 0105**/*	01412050	0	50	21,4	27,0	19,0	
KE-150 Ränna Nr. 11*	01410110	0,5	100	21,4	27,5	35,5	15
KE-150 Ränna Nr. 12*	01410120	0,5	100	21,4	28,0	35,8	15
KE-150 Ränna Nr. 13*	01410130	0,5	100	21,4	28,5	36,1	15
KE-150 Ränna Nr. 14*	01410140	0,5	100	21,4	29,0	36,4	15
KE-150 Ränna Nr. 15*	01410150	0,5	100	21,4	29,5	36,7	15
KE-150 Ränna Nr. 16*	01410160	0,5	100	21,4	30,0	37,0	15
KE-150 Ränna Nr. 17*	01410170	0,5	100	21,4	30,5	37,3	15
KE-150 Ränna Nr. 18*	01410180	0,5	100	21,4	31,0	37,6	15
KE-150 Ränna Nr. 19*	01410190	0,5	100	21,4	31,5	37,9	15
KE-150 Ränna Nr. 20*	01410200	0,5	100	21,4	32,0	38,2	15
KE-150 Ränna Nr. 020*	01413000	0	100	21,4	32,0	38,6	15
KE-150 Ränna Nr. 020R***	01413010	0	100	21,4	32,0	38,9	
KE-150 Ränna Nr. 0205**/*	01413050	0	50	21,4	32,0	20,9	
KE-150 Ränna Nr. 150P****	01414000	0	100	21,4	13,0	20,1	20
KE-150 Ränna Nr. 150PR*****	01414050	0	100	21,4	13,0	20,1	24
KE-150 Ränna Nr. 0170*	01414100	0	100	21,4	17,0	20,9	

- * Ränna med förberedd, vertikal utlopp DIM 160
- ** Ränna förberett sidoutlopp för t-anslutningar och hörn
- *** Ränna med vertikal röranslutning DIM 160
- **** Ränna med förberett bottenutlopp DIM 110
- ***** Ränna med vertikal röranslutning DIM 110

Belastningsklasser:

A15, B125, C250, D400¹, E600¹ enligt DIN 19580 / EN 1433

(¹Undantag: ej för avvattning tvärs över tungt trafikerade vägar)

Fall:

Inbyggt fall 0,5% och Trappfall och Vattenspegelfall

Fog:

Riktningsoberoende Fogsystem UNILINK®, förseglingsbar

Material:

Polymerbetong, med rostfri stålkant, 6 mm kantbredd

Nominell bredd:

150 mm

Total bredd:

214 mm

Låssystem:

SnapLock-Låssystem

ANRIN DRAIN Linjeavvatning KE-150
med rostfri stålkant
 med UNILINK-Fogsystem och SnapLock-Låssystem

Benämning	Artikel	Längd cm	Bredd cm	Höjd cm	Vikt kg	Styck / Pall
KE-150 Sandfång med hink. Utlopp DIM 160 och 200 med ingjuten NBR-ring	01416000	50	21,4	62,0	54,0	7



Notera:
 ANRIN DRAIN System - sandfång
 med utlopp DIM 160, 200 höjder
 1075 mm och 1475 mm se sida 55.

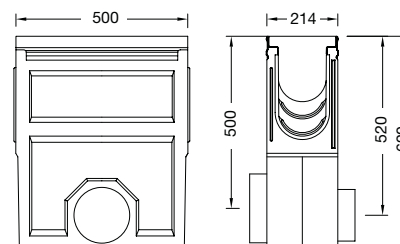

Röranslutning					
DIM 160	03206810			0,6	
DIM 200	03206820			0,8	



KE-150 Gavel tät med rostfri kant och UNILINK-fog					
för Ränna Nr. 0	01417050			1,5	
för Ränna Nr. 0 - 0205	01417000			1,5	
för Ränna Nr. 150P, PR	01417400			1,3	
för Ränna Nr. 0170	01417600			1,3	



KE-150 Gavel med röranslutning DIM 160 med rostfri kant och UNILINK-fog					
för Ränna Nr. 0	01418100			1,5	
för Ränna Nr. 10,010	01418200			1,5	
för Ränna Nr. 20,020	01418300			2,0	
för Ränna Nr. 150P med röranslutning DIM 70	01418400			1,5	



KE-150 Övergångsstycke					
för trappfall	03217500			0,5	



Vi reserverar oss att, utan förvarning, göra förändringar i produktkatalogen avseende teknisk och andra informationer. Du hittar alltid den senaste versionen av produktkatalogen på vår hemsida.

ANRIN DRAIN Linjeavvattning KE-150
med UNILINK-Fogsystem och SnapLock-Låssystem



Nätgaller, stål förzinkat, rostfri
Belastningsklasser: **C250, D400***
Längd: 50 cm, 100 cm, MW 30 x 10 mm / 20 x 20 mm



Längsgående galler, rostfri
Belastningsklass: **C250**
Längd: 50 cm, 100 cm, SW 5 mm



Gjutjärnsgaller med OvalGrip Design, Gjutjärn GJS, KTL behandlad
Belastningsklasser: **D400*, E600***
Längd: 50 cm, SW 12 mm



Längsgående galler, Gjutjärn GJS, KTL behandlad
Belastningsklasser: **D400*, E600***
Längd: 50 cm, MW 25 x 11 mm



Galler, HEELGUARD, Gjutjärn GJS, svart lackerat
Belastningsklass: **D400***
Längd: 50 cm, SW 6 mm



Gjutjärnsgaller, WIRE Design, Gjutjärn GJS, KTL behandlad
Belastningsklass: **D400***
Längd: 50 cm, SW 5 mm

* Undantag: ingen tvärgående dränering för vägar med tung trafik
SW = spårbredd / MW = maskbredd

Benämning	Artikel	Längd cm	Bredd cm	Inlopp Ø cm ² /m	Vikt kg	Styck / Pall
-----------	---------	-------------	-------------	--------------------------------	---------	-----------------

Belastningsklass C250

Nätgaller stål förzinkat, MW 30 x 10	01114500	100	20,0	1240	9,8	96
	01114520	50	20,0	1240	4,4	96
Nätgaller rostfri, MW 20 x 20	01114540	100	20,0	1240	9,5	96
	01114560	50	20,0	1240	4,9	96
Längsgående galler rostfri, SW 5 mm	01114640	100	20,0	814	9,5	96
	01114660	50	20,0	814	4,9	96

Belastningsklass D400¹

Nätgaller stål förzinkat, MW 20 x 20	01115300	100	20,0	1170	9,8	96
	01115320	50	20,0	1170	5,0	96
Nätgaller rostfri, MW 20 x 20	01115400	100	20,0	1170	9,5	96
	01115420	50	20,0	1170	4,9	96
Gjutjärnsgaller med OvalGrip Design Gjutjärn GJS, KTL behandlad, SW 12 mm	01115220	50	20,0	760	7,1	96
Gjutjärnsgaller WIRE-Design Gjutjärn GJS, KTL behandlad, SW 5 mm	01115630	50	20,0	440	7,0	96
Längsgående galler Gjutjärn GJS, KTL behandlad, MW 25 x 11 mm	01115620	50	20,0	700	7,8	96
Gjutjärnsgaller, HEELGUARD Gjutjärn GJS, SW 6 mm	01115230	50	20,0	430	8,0	96

Belastningsklass E600¹

Gjutjärnsgaller med OvalGrip Design Gjutjärn GJS, KTL behandlad, SW 12 mm	01115120	50	20,0	760	9,3	96
Längsgående galler Gjutjärn GJS KTL behandlad, MW 25 x 11 mm	01115520	50	20,0	700	7,8	96



¹ Undantag: ej för avvattning tvärs över tungt trafikerade vägar

Vi reserverar oss att, utan förvarning, göra förändringar i produktkatalogen avseende teknisk och andra informationer. Du hittar alltid den senaste versionen av produktkatalogen på vår hemsida.

ANRIN DRAIN Linjeavvattning KE-200
med förzinkad stålkant
 med UNILINK-Fogsystem och SnapLock-Låssystem

Benämning	Artikel	Fall %	Längd cm	Bredd cm	Höjd cm	Vikt kg	Styck / Pall
KE-200 Ränna Nr. 0*	01120000	0	100	26,4	29,0	43,0	9
KE-200 Ränna Nr. 0R***	01120020	0	100	26,4	29,0	43,0	
KE-200 Ränna Nr. 005*/**	01120050	0	50	26,4	29,0	24,9	
KE-200 Ränna Nr. 010*	01121000	0	100	26,4	34,0	38,0	



- * Ränna med förberedd, vertikal utlopp DIM 160
- ** Ränna förberett sidoutlopp för t-anslutningar och hörn
- *** Ränna med vertikal röranslutning DIM 160



KE-200 Ränna Nr. 200P****	01124000	0	100	26,4	13,0	22,2	18
KE-200 Ränna Nr. 200PR****	01124010	0	100	26,4	13,0	22,2	
KE-200 Ränna Nr. 0240*	01120240	0	100	26,4	24,0	31,0	
KE-200 Ränna Nr. 0240PR****	01120242	0	100	26,4	24,0	30,5	

- **** Ränna med förberett bottenutlopp DIM 110
- ***** Ränna med vertikal röranslutning DIM 110

Kan fås i KTL-behandlad svart stålkant vid förfrågan

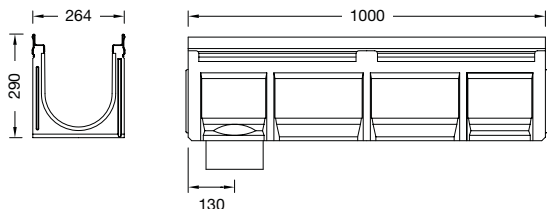

Belastningsklasser:

A15, B125, C250, D400¹, E600¹ enligt DIN 19580 / EN 1433

(¹Undantag: ej för avvattning tvärs över tungt trafikerade vägar)

Fall:

Vattenspegelfall, Trappfall

Fog:

Riktningsoberoende Fogsystem UNILINK®, förseglingsbar

Material:

Polymerbetong, med förz. stålkant, 6 mm kantbredd

Nominell bredd:

200 mm

Total bredd:

264 mm

Låssystem:

SnapLock-Låssystem

ANRIN DRAIN Linjeavvattning KE-200
med förzinkad stålkant
 med UNILINK-Fogsystem och SnapLock-Låssystem

Benämning	Artikel	Längd cm	Bredd cm	Höjd cm	Vikt kg	Styck / Pall
KE-200 Sandfång med förzinkad hink och utlopp DIM 160 och 200 med ingjuten NBR-ring	01126000	50	26,4	70,0	59,8	6



Notera:
 ANRIN DRAIN System - sandfång
 med utlopp DIM 160, 200 höjder
 1075 mm och 1475 mm se sida 55.

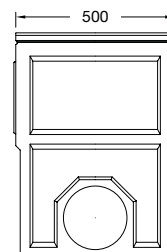
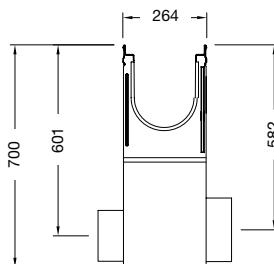

Röranslutning					
DIM 160	03206810			0,6	
DIM 200	03206820			0,8	



KE-200 Gavel tät med förz. stålkant och UNILINK-fog					
för Ränna Nr. 0,0240	03227050			3,8	
för Ränna Nr. 200P	03227400			2,8	
för Ränna Nr. 010	03227000				



KE-200 Gavel med röranslutning med förz. stålkant och UNILINK-fog					
för Ränna Nr. 0 med röranslutning DIM 160	03228000			3,5	
för Ränna Nr. 010 med röranslutning DIM 160	03228100			5,0	
för Ränna Nr. 200P med röranslutning DIM 70	03228500			1,7	



KE-200 Övergångsstycke					
för trappfall	01207500			0,7	



Notera: Passande gavlar med gjutjärnskant se system SF-200, sida 42.

Vi reserverar oss att, utan förvarning, göra förändringar i produktkatalogen avseende teknisk och andra informationer. Du hittar alltid den senaste versionen av produktkatalogen på vår hemsida.

ANRIN DRAIN Linjeavvattning KE-200
med rostfri stålkant
 med UNILINK-Fogsystem och SnapLock-Låssystem

Benämning	Artikel	Fall %	Längd cm	Bredd cm	Höjd cm	Vikt kg	Styck / Pall
KE-200 Ränna Nr. 0*	01420000	0	100	26,4	29,0	43,0	9
KE-200 Ränna Nr. 0R***	01420020	0	100	26,4	29,0	43,0	
KE-200 Ränna Nr. 005*/**	01420050	0	50	26,4	29,0	24,9	
KE-200 Ränna Nr. 010*	01421000	0	100	26,4	34,0	38,0	



- * Ränna med förberedd, vertikal utlopp DIM 160
- ** Ränna förberett sidoutlopp för t-anslutningar och hörn
- *** Ränna med vertikal röranslutning DIM 160



KE-200 Ränna Nr. 200P****	01424000	0	100	26,4	13,0	22,2	18
KE-200 Ränna Nr. 200PR*****	01424010	0	100	26,4	13,0	22,2	
KE-200 Ränna Nr. 0240*	01420240	0	100	26,4	24,0	31,0	
KE-200 Ränna Nr. 0240PR*****	01420242	0	100	26,4	24,0	30,5	

- **** Ränna med förberett bottenutlopp DIM 110
- ***** Ränna med vertikal röranslutning DIM 110

Kan fås i KTL-behandlad svart stålkant vid förfrågan

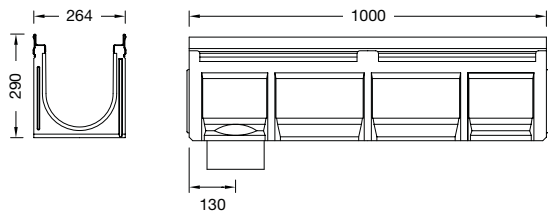

Belastningsklasser:

A15, B125, C250, D400¹, E600¹ enligt DIN 19580 / EN 1433

(¹Undantag: ej för avvattning tvärs över tungt trafikerade vägar)

Fall:

Vattenspegelfall, Trappfall

Fog:

Riktningsoberoende Fogsystem UNILINK®, förseglningsbar

Material:

Polymerbetong, med rostfri stålkant, 6 mm kantbredd

Nominell bredd:

200 mm

Total bredd:

264 mm

Låssystem:

SnapLock-Låssystem

ANRIN DRAIN Linjeavvattning KE-200
med rostfri stålkant
 med UNILINK-Fogsystem och SnapLock-Låssystem

Benämning	Artikel	Längd cm	Bredd cm	Höjd cm	Vikt kg	Styck / Pall
KE-200 Sandfång med hink och utlopp DIM 160 och 200 med ingjuten NBR-ring	01426000	50	26,4	70,0	59,8	6



Notera:
 ANRIN DRAIN System - sandfång
 med utlopp DIM 160, 200 höjder
 1075 mm och 1475 mm se sida 55.

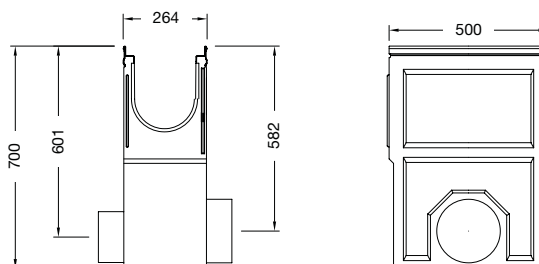

Röranslutning					
DIM 160	03206810			0,6	
DIM 200	03206820			0,8	



KE-200 Gavel tät med rostfri kant och UNILINK-fog					
för Ränna Nr. 0,0240	01427000			3,8	
för Ränna Nr. 200P	01427400			2,8	
för Ränna Nr. 010	01427010				



KE-200 Gavel med röranslutning DIM 160 med rostfri kant och UNILINK-fog					
för Ränna Nr. 0 med röranslutning DIM 160	01428000			3,5	
för Ränna Nr. 010 med röranslutning DIM 160	01428100			5,0	
för Ränna Nr. 200P med röranslutning DIM 70	01428500			1,7	



KE-200 Övergångsstycke					
för trappfall	01207500			0,7	



Vi reserverar oss att, utan förvarning, göra förändringar i produktkatalogen avseende teknisk och andra informationer. Du hittar alltid den senaste versionen av produktkatalogen på vår hemsida.

ANRIN DRAIN Linjeavvattning KE-200
med UNILINK-Fogsystem och SnapLock-Låssystem



Nätgaller, stål förzinkat, rostfri
Belastningsklasser: **C250**, **D400***, Längd: 50 cm, 100 cm,
MW 30 x 20 mm / 20 x 20 mm



Gjutjärnsgaller med OvalGrip Design, Gjutjärn GJS, KTL behandlad
Belastningsklasser: **D400***, **E600***, Längd: 50 cm, SW 12 mm



Galler, HEELGUARD, Gjutjärn GJS, KTL behandlad, svart lackerad
Belastningsklasser: **D400***, Längd: 50 cm, SW 6 mm

* Undantag: ingen tvärgående dränering för vägar med tung trafik
SW = spårbredd / MW = maskbredd

Benämning	Artikel	Längd cm	Bredd cm	Inlopp Ø cm ² /m	Vikt kg	Styck / Pall
-----------	---------	-------------	-------------	--------------------------------	---------	-----------------

Belastningsklass C250

Nätgaller stål förzinkat, MW 30 x 20	01124500	100	25,0	1640	10,8	96
	01124520	50	25,0	1640	5,2	96
Nätgaller rostfri, MW 30 x 20	01124540	100	25,0	1640	9,7	96
	01124560	50	25,0	1640	5,1	96

Belastningsklass D400¹

Nätgaller stål förzinkat, MW 20 x 20	01125300	100	25,0	1566	13,8	96
	01125320	50	25,0	1566	6,8	96
Nätgaller rostfri, MW 20 x 20	01125400	100	25,0	1566	12,6	96
	01125420	50	25,0	1566	6,5	96
Gjutjärnsgaller med OvalGrip Design gjutjärn GJS, KTL-behandlad, SW 12 mm	01125220	50	25,0	990	11,5	96
Galler, HEELGUARD Gjutjärn GJS, SW 6 mm	01125230	50	25,0	560	9,3	96

Belastningsklass E600¹

Gjutjärnsgaller med OvalGrip Design gjutjärn GJS, KTL-behandlad, SW 12 mm	01125120	50	25,0	990	11,9	96
--	----------	----	------	-----	------	----



¹ Undantag: ej för avvattning tvärs över tungt trafikerade vägar

ANRIN

LEADING WATER

ANRIN DRAIN
Tung trafik

SF-100, SF-150,
SF-200 & SF-300

Linjeavvattning
för belastningsklasser
D400 till **F900**



ANRIN DRAIN Tung trafik SF-100
med UNILINK-Fogsystem och RapidLock-Låssystem
Rännor med KTL-behandlad gjutjärnskant, inklusive KTL-behandlad gjutjärnsgaller Bk. **F900**¹

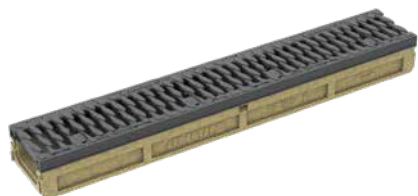
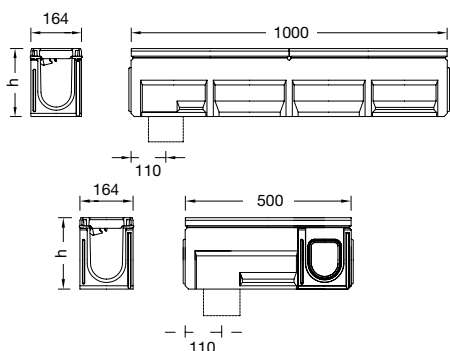

Benämning	Artikel	Fall %	Längd cm	Bredd cm	Höjd cm	Vikt kg	Styck / Pall
SF-100 Ränna Nr 0*	03201000	0	100	16,4	16,5	36,0	25
SF-100 Ränna Nr 0R***	03201010	0	100	16,4	16,5	36,0	25
SF-100 Ränna Nr 005**/*	03201050	0	50	16,4	16,5	19,0	10
SF-100 Ränna Nr 1*	03200010	0,5	100	16,4	17,0	36,0	25
SF-100 Ränna Nr 2*	03200020	0,5	100	16,4	17,5	36,4	25
SF-100 Ränna Nr 3*	03200030	0,5	100	16,4	18,0	36,6	25
SF-100 Ränna Nr 4*	03200040	0,5	100	16,4	18,5	36,8	25
SF-100 Ränna Nr 5*	03200050	0,5	100	16,4	19,0	37,0	25
SF-100 Ränna Nr 6*	03200060	0,5	100	16,4	19,5	37,3	25
SF-100 Ränna Nr 7*	03200070	0,5	100	16,4	20,0	37,5	25
SF-100 Ränna Nr 8*	03200080	0,5	100	16,4	20,5	38,0	25
SF-100 Ränna Nr 9*	03200090	0,5	100	16,4	21,0	38,3	25
SF-100 Ränna Nr 10*	03200100	0,5	100	16,4	21,5	38,5	25
SF-100 Ränna Nr 010*	03202000	0	100	16,4	21,5	38,5	25
SF-100 Ränna Nr 010R***	03202010	0	100	16,4	21,5	38,5	25
SF-100 Ränna Nr 0105**/*	03202050	0	50	16,4	21,5	21,0	10
SF-100 Ränna Nr 11*	03200110	0,5	100	16,4	22,0	39,0	20
SF-100 Ränna Nr 12*	03200120	0,5	100	16,4	22,5	39,3	20
SF-100 Ränna Nr 13*	03200130	0,5	100	16,4	23,0	39,8	20
SF-100 Ränna Nr 14*	03200140	0,5	100	16,4	23,5	40,5	20
SF-100 Ränna Nr 15*	03200150	0,5	100	16,4	24,0	41,0	20
SF-100 Ränna Nr 16*	03200160	0,5	100	16,4	24,5	41,4	20
SF-100 Ränna Nr 17*	03200170	0,5	100	16,4	25,0	41,6	20
SF-100 Ränna Nr 18*	03200180	0,5	100	16,4	25,5	41,7	20
SF-100 Ränna Nr 19*	03200190	0,5	100	16,4	26,0	41,9	20
SF-100 Ränna Nr 20*	03200200	0,5	100	16,4	26,5	42,0	20
SF-100 Ränna Nr 020*	03203000	0	100	16,4	26,5	42,0	20
SF-100 Ränna Nr 020R***	03203010	0	100	16,4	26,5	42,0	20
SF-100 Ränna Nr 0205**/*	03203050	0	50	16,4	26,5	23,0	10
SF-100 Ränna Nr 100-P*	03204000	0	100	16,4	10,0	32,0	25
SF-100 Ränna Nr 100-PR***	03204010	0	100	16,4	10,0	32,0	25

- * Ränna med förberett bottenutlopp DIM 110
** Ränna förberett sidoutlopp för t-anslutningar och hörn
*** Ränna med vertikal röranslutning DIM 110

Myndighetsgodkännande:
Belastningsklasser:

Fall:
Fog:
Nominell bredd:
Total bredd:
Låssystem:

För användning i områden kring bensinstationer och dylikt. Zul.nr. Z-74.4-30
A15, B125, C250, D400¹, E600¹ och F900¹ enligt DIN 19580 / EN 1433
(¹Undantag: ej för avattning tvärs över tungt trafikerade vägar)
Inbyggt fall 0,5% och Trappfall och Vattenspegelfall
UNILINK®-fog
100 mm
164 mm
RapidLock-Låssystem

ANRIN DRAIN Tung trafik SF-100
med UNILINK-Fogsystem och RapidLock-Låssystem
Tillbehör med KTL-behandlad gjutjärnskant, inkl. gjutjärnsgaller Bk. F900¹

Benämning	Artikel	Längd cm	Bredd cm	Höjd cm	Vikt kg	Styck / Pall
Sandfång SF-100 inkl. Gjutjärnsgaller Bk. F900 med RapidLock med hink och röranslutning DIM 110 och DIM 160	03206000	50	16,4	58,5	42,0	9



Notera:
ANRIN DRAIN System - sandfång
med utlopp DIM 160, 200 höjder
1075 mm och 1475 mm se sida 55.

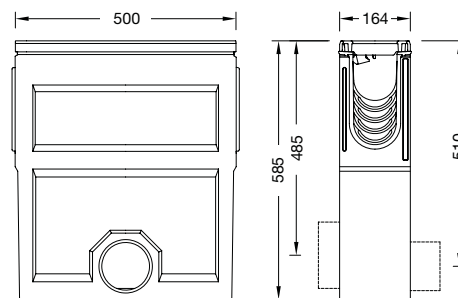

Övergångsstycke					
för trappfall	01107500			0,5	

Röranslutning					
DIM 110	03206800			0,2	
DIM 160	03206810			0,6	

Gavel med Unilink och gjutjärnskant					
för Ränna Nr. 0 - 0205	03207010			2,4	
för Ränna Nr. 100P	03207510			1,0	

Gavel med röranslutning med Unilink och gjutjärnskant med röranslutning DIM 110					
för Ränna Nr. 0,005	03208010			1,8	
för Ränna Nr. 10,010	03208110			2,1	
för Ränna Nr. 20,020	03208210			2,5	

för Ränna Nr. 100-P med anslutning DIM 70	03208510			0,6	
--	----------	--	--	-----	--



¹ Undantag: ej för avvattning tvärs över tungt trafikerade vägar

Vi reserverar oss att, utan förvarning, göra förändringar i produktkatalogen avseende teknisk och andra informationer. Du hittar alltid den senaste versionen av produktkatalogen på vår hemsida.

ANRIN DRAIN Tung trafik SF-150
med UNILINK-Fogsystem och RapidLock-Låssystem
Rännor med KTL-behandlad gjutjärnskant



SF-150 Rännor kombinerat med
gjutjärnsgaller Bk. **D400¹-E600¹; F900¹**

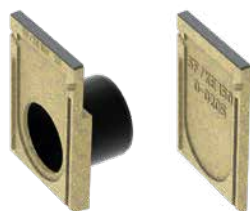
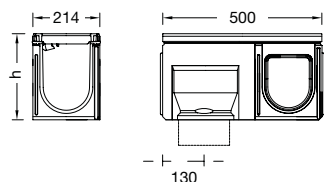
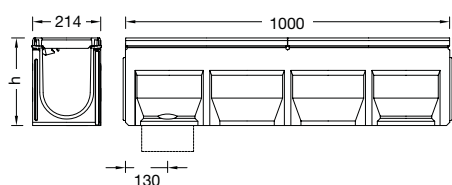

Exklusive galler !

Benämning	Artikel	Fall %	Längd cm	Bredd cm	Höjd cm	Vikt kg	Styck / Pall
SF-150 Ränna Nr. 0*	03211001	0	100	21,4	22,0	30,0	20
SF-150 Ränna Nr. 0R***	03211011	0	100	21,4	22,0	30,0	
SF-150 Ränna Nr. 005**/*	03211051	0	50	21,4	22,0	17,0	8
SF-150 Ränna Nr. 1*	03210011	0,5	100	21,4	22,5	33,4	16
SF-150 Ränna Nr. 2*	03210021	0,5	100	21,4	23,0	33,8	16
SF-150 Ränna Nr. 3*	03210031	0,5	100	21,4	23,5	34,2	16
SF-150 Ränna Nr. 4*	03210041	0,5	100	21,4	24,0	34,6	16
SF-150 Ränna Nr. 5*	03210051	0,5	100	21,4	24,5	35,0	16
SF-150 Ränna Nr. 6*	03210061	0,5	100	21,4	25,0	35,4	16
SF-150 Ränna Nr. 7*	03210071	0,5	100	21,4	25,5	35,8	16
SF-150 Ränna Nr. 8*	03210081	0,5	100	21,4	26,0	36,2	16
SF-150 Ränna Nr. 9*	03210091	0,5	100	21,4	26,5	36,6	16
SF-150 Ränna Nr. 10*	03210101	0,5	100	21,4	27,0	37,0	16
SF-150 Ränna Nr. 010*	03212001	0	100	21,4	27,0	37,0	16
SF-150 Ränna Nr. 010R***	03212011	0	100	21,4	27,0	37,0	
SF-150 Ränna Nr. 0105**/*	03212051	0	50	21,4	27,0	18,8	8
SF-150 Ränna Nr. 020*	03213001	0	100	21,4	32,0	40,7	12
SF-150 Ränna Nr. 020R***	03213011	0	100	21,4	32,0	40,7	
SF-150 Ränna Nr. 0205**/*	03213051	0	50	21,4	32,0	20,4	8

- * Ränna med förberedd, vertikal utlopp DIM 160, utan gummiring
- ** Ränna förberedd för sido genomföring för t-anslutningar och hörn
- *** Ränna med vertikal röranslutning DIM 160

Gavel med Unilink och gjutjärnskant							
för Ränna Nr. 0-0205	03217010					2,5	

Gavel med röranslutning DIM 160 med Unilink och gjutjärnskant röranslutning DIM 160							
för Ränna Nr.	0,005	03218110				2,8	
för Ränna Nr.	10,010	03218210				3,4	
för Ränna Nr.	020	03218310				3,6	

Myndighetsgodkännande:
Belastningsklasser:

Fall:
Fog:
Nominell bredd:
Total bredd:
Låssystem:

För användning i områden kring bensinstationer och dylikt. Zul.nr. Z-74.4-30
A15, B125, C250, D400¹, E600¹ och F900¹ enligt DIN 19580 / EN 1433
(*Undantag: ej för avattning tvärs över tungt trafikerade vägar)
Inbyggt fall 0,5% och Trappfall och Vattenspegelfall
UNILINK®-fog
150 mm
214 mm
RapidLock-Låssystem

ANRIN DRAIN Tung trafik SF-150
med UNILINK-Fogsystem och RapidLock-Låssystem
Rännor med KTL-behandlad gjutjärskant

Exklusive galler !

Benämning	Artikel	Längd cm	Bredd cm	Höjd cm	Vikt kg	Styck / Pall
Sandfång SF-150 med hink med vertikal röranslutning DIM 160 och förberedd DIM 200	03216001	50	21,4	62,0	55,1	6



SF-150 Sandfång kombinerat med
gjutjärsgaller Bk. **D400¹-E600¹; F900¹**

Notera:
ANRIN DRAIN System - sandfång
med utlopp DIM 160, 200 höjder
1075 mm och 1475 mm se sida 55.

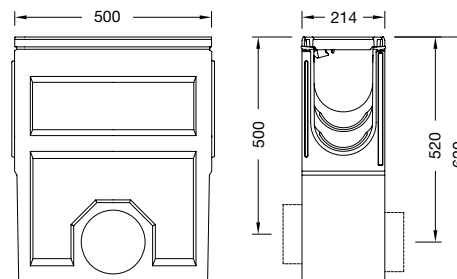

Övergångsstycke						
för trappfall	03217500				0,7	

Röranslutning						
DIM 160	03206810				0,6	

Galler						
--------	--	--	--	--	--	--

Benämning	Artikel	Längd cm	Bredd cm	Inlopp Ø cm ² /m	Vikt kg	Styck / Pall
-----------	---------	-------------	-------------	--------------------------------	------------	-----------------

Galler Bk. D400¹-E600¹ med RapidLock Låssystem						
---	--	--	--	--	--	--

Gjutjärsgaller med OvalGrip Design gjutjärn GJS, KTL-behandlad	03214500	50	19,3	615	7,9	
--	----------	----	------	-----	-----	--

Galler Bk. F900¹ med RapidLock Låssystem						
--	--	--	--	--	--	--

Gjutjärsgaller med OvalGrip Design gjutjärn GJS, KTL-behandlad	03214520	50	19,3	615	8,9	
--	----------	----	------	-----	-----	--



¹ Undantag: ej för avvattning tvärs över tungt trafikerade vägar

Vi reserverar oss att, utan förvarning, göra förändringar i produktkatalogen avseende teknisk och andra informationer.
Du hittar alltid den senaste versionen av produktkatalogen på vår hemsida.

ANRIN DRAIN Tung trafik SF-200
med UNILINK-Fogsystem och RapidLock-Låssystem
Rännor med KTL-behandlad gjutjärskant



SF-200 Rännor kombinerat med
gjutjärsgaller Bk. **D400¹-E600¹; F900¹**

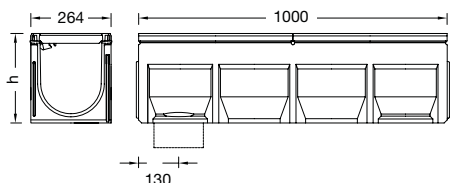

SF-200 lågbyggd ränna kombinerat med
gjutjärsgaller Bk. **D400¹-E600¹; F900¹**



Exklusive galler !

Benämning	Artikel	Fall %	Längd cm	Bredd cm	Höjd cm	Vikt kg	Styck / Pall
SF-200 Ränna Nr. 0*	03220001	0	100	26,4	29,0	48,2	9
SF-200 Ränna Nr. 0R***	03220011	0	100	26,4	29,0	48,2	
SF-200 Ränna Nr. 005*/**	03220051	0	50	26,4	29,0	25,6	6
SF-200 Ränna Nr. 1*	03221011	0,5	100	26,4	29,5	48,2	9
SF-200 Ränna Nr. 2*	03221021	0,5	100	26,4	30,0	48,8	9
SF-200 Ränna Nr. 3*	03221031	0,5	100	26,4	30,5	49,4	9
SF-200 Ränna Nr. 4*	03221041	0,5	100	26,4	31,0	50,0	9
SF-200 Ränna Nr. 5*	03221051	0,5	100	26,4	31,5	50,6	9
SF-200 Ränna Nr. 6*	03221061	0,5	100	26,4	32,0	51,2	9
SF-200 Ränna Nr. 7*	03221071	0,5	100	26,4	32,5	51,8	9
SF-200 Ränna Nr. 8*	03221081	0,5	100	26,4	33,0	52,4	9
SF-200 Ränna Nr. 9*	03221091	0,5	100	26,4	33,5	53,0	9
SF-200 Ränna Nr. 10*	03221101	0,5	100	26,4	34,0	53,6	9
SF-200 Ränna Nr. 010*	03223001	0	100	26,4	34,0	54,0	9
SF-200 Ränna Nr. 010R***	03223011	0	100	26,4	34,0	54,0	
SF-200 Ränna Nr. 0105*/**	03223051	0	50	26,4	34,0	29,6	6
SF-200 Ränna Nr. 200-P****	03225001	0	100	26,4	13,0	30,4	18
SF-200 Ränna Nr. 200-PR*****	03225011	0	100	26,4	13,0	30,4	

- * Ränna med förberedd, vertikal utlopp DIM 160
- ** Ränna förberedd för sido genomföring för t-anslutningar och hörn
- *** Ränna med vertikal röranslutning DIM 160
- **** Ränna med förberett bottenutlopp DIM 110
- ***** Ränna med vertikal röranslutning DIM 110

Gavel med UNILINK och gjutjärskant

för Ränna Nr.	0 - 010	03227010					2,8	
för Ränna Nr.	200-P	03227410					1,3	

Gavel med röranslutning med UNILINK och gjutjärskant vertikal röranslutning DIM 160

för Ränna Nr.	0, 005	03228010					3,6	
för Ränna Nr.	10, 010, 0105	03228110					3,9	
för Ränna Nr.	200-P	03228510					1,3	

Myndighetsgodkännande:
Belastningsklasser:

Fall:
Fog:
Nominell bredd:
Total bredd:
Låssystem:

För användning i områden kring bensinstationer och dylikt. Zul.nr. Z-74.4-30
A15, B125, C250, D400¹, E600¹ och F900¹ enligt DIN 19580 / EN 1433
(*Undantag: ej för avvattnig tvärs över tungt trafikerade vägar)
Inbyggt fall 0,5% och Trappfall och Vattenspegelfall
UNILINK®-fog
200 mm
264 mm
RapidLock-Låssystem

ANRIN DRAIN Tung trafik SF-200
med UNILINK-Fogsystem och RapidLock-Låssystem
Rännor med KTL-behandlad gjutjärnskant

Exklusive galler !

Benämning	Artikel	Längd cm	Bredd cm	Höjd cm	Vikt kg	Styck / Pall
SF-200 Sandfång med hink med vertikal röranslutning DIM 160 och förberedd DIM 200	03226001	50	26,4	70,0	61,1	6



SF-200 Sandfång kombinerat med
gjutjärnsgaller Bk. **D400¹-E600¹; F900¹**

Notera:
ANRIN DRAIN System - sandfång
med utlopp DIM 160, 200 höjder
1075 mm och 1475 mm se sida 55.

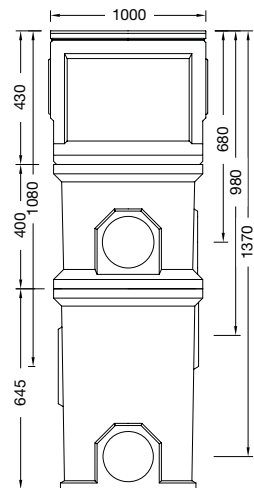

Röranslutning				
DIM 160	03206810			0,6
DIM 200	03206820			0,8

Galler						
--------	--	--	--	--	--	--

Benämning	Artikel	Längd cm	Bredd cm	Inlopp Ø cm ² /m	Vikt kg	Styck / Pall
-----------	---------	-------------	-------------	--------------------------------	------------	-----------------

Galler Bk. D400¹-E600¹ med RapidLock Låssystem						
---	--	--	--	--	--	--

Gjutjärnsgaller med OvalGrip Design gjutjärn GJS, KTL-behandlad	03224500	50	24,3	830	12,2	
---	----------	----	------	-----	------	--

Galler Bk. F900¹ med RapidLock Låssystem						
--	--	--	--	--	--	--

Gjutjärnsgaller med OvalGrip Design gjutjärn GJS, KTL-behandlad	03224520	50	24,3	830	13,9	
---	----------	----	------	-----	------	--



¹ Undantag: ej för avvattning tvärs över tungt trafikerade vägar

Vi reserverar oss att, utan förvarning, göra förändringar i produktkatalogen avseende teknisk och andra informationer.
Du hittar alltid den senaste versionen av produktkatalogen på vår hemsida.

ANRIN DRAIN Tung trafik SF-300
med UNILINK-Fogsystem och RapidLock-Låssystem
Rännor med KTL-behandlad gjutjärnskant



SF-300 Rännor kombinerat med
gjutjärnsgaller Bk. **D400¹, F900¹**

Exklusive galler !

Benämning	Artikel	Fall %	Längd cm	Bredd cm	Höjd cm	Vikt kg	Styck / Pall
Ränna SF-300*	03230001		100	36,4	39,0	64,0	6
Ränna SF-300R***	03230011		100	36,4	39,0	64,0	
Ränna SF-300/5**/**	03230051		50	36,4	39,0	35,0	4
Ränna SF-300P*	03234001		100	36,4	16,0	46,0	
Ränna SF-300PR***	03234011		100	36,4	16,0	46,0	

- * Ränna med förberedd, vertikal utlopp DIM 200
- ** Ränna förberett sidoutlopp för t-anslutningar och hörn
- *** Ränna med vertikal röranslutning DIM 200

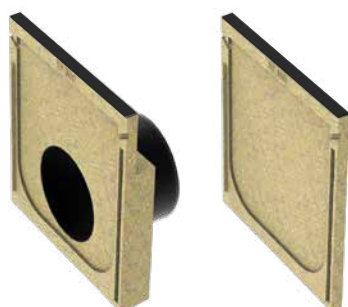
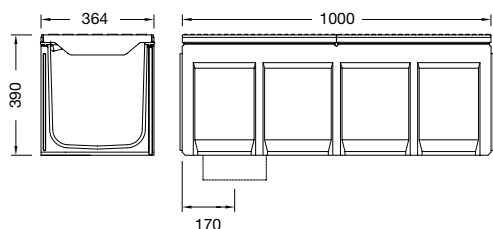

Gavel med UNILINK och gjutjärnskant för alla höjder							
för Ränna SF-300	03237010					5,2	
Gavel med Unilink och gjutjärnskant							
för Ränna SF-300P	03237410					2,4	
Gavel med röranslutning med Unilink och gjutjärnskant med vertikal röranslutning DIM 200							
för Ränna SF-300	03238010					9,1	

Myndighetsgodkännande:
Belastningsklasser:

Fall:
Fog:
Nominell bredd:
Total bredd:
Låssystem:

För användning i områden kring bensinstationer och dylikt. Zul.nr. Z-74.4-30
A15, B125, C250, D400¹, E600¹ och F900¹ enligt DIN 19580 / EN 1433
(*Undantag: ej för avvattning tvärs över tungt trafikerade vägar)
Vattenspegelfall
UNILINK®-fog
300 mm
364 mm
RapidLock-Låssystem

ANRIN DRAIN Tung trafik SF-300
med UNILINK-Fogsystem och RapidLock-Låssystem
Rännor med KTL-behandlad gjutjärnskant

Exklusive galler !

Benämning	Artikel	Längd cm	Bredd cm	Höjd cm	Vikt kg	Styck / Pall
Sandfång-ovandel SF-300 med förzinkad hink	03236121	50	36,4	39,0	30,0	4
Sandfång-mellandel förhöjning med förberedd DIM 160	03236140	48	33,0	40,0	24,4	5
Sandfång-underdel med Anslutningar DIM 160, 200 och ingjuten NBR-Ring	03236160	48	33,0	64,5	43,2	5

Viktigt: System ANRIN DRAIN SF-300 sandfång är inte avsedda för att lagra miljöfarlig vätska

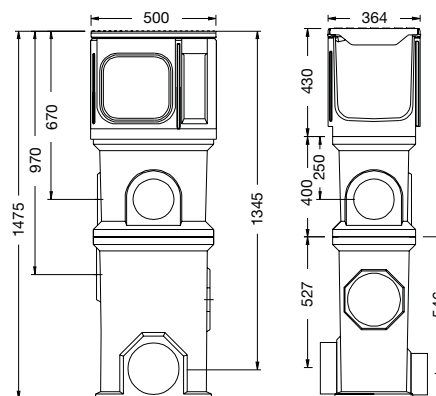

Röranslutning					
DIM 160	03206810			0,6	
DIM 200	03206820			0,8	



Galler

Benämning	Artikel	Längd cm	Bredd cm	Inlopp Ø cm ² /m	Vikt kg	Styck / Pall
-----------	---------	-------------	-------------	--------------------------------	---------	-----------------

Galler Bk. **D400**¹ med RapidLock Låssystem

Gjutjärnsgaller med OvalGrip Design gjutjärn GJS, KTL-behandlad	03234500	50	34,3	1346	23,8	
---	----------	----	------	------	------	--

Galler Bk. **F900**¹ med RapidLock Låssystem

Gjutjärnsgaller med OvalGrip Design gjutjärn GJS, KTL-behandlad	03234520	50	34,3	1346	28,5	
---	----------	----	------	------	------	--



¹ Undantag: ej för avvattning tvärs över tungt trafikerade vägar

Vi reserverar oss att, utan förvarning, göra förändringar i produktkatalogen avseende teknisk och andra informationer. Du hittar alltid den senaste versionen av produktkatalogen på vår hemsida.

ANRIN SOLID BLOCK 200
av polymerbetong för belastningsklasser
D400 till F900

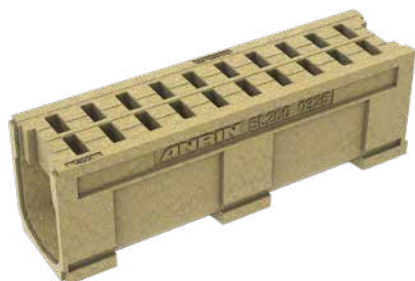

SOLID BLOCK 200 rännkropp



SOLID BLOCK 200 Sandfång 2-delad
med gjutjärnsgaller OvalGrip Bk. **F900**

Benämning	Artikel	Fall %	Längd cm	Bredd cm	Höjd cm	Vikt kg	Styck / Pall
SOLID BLOCK 100 Rännkropp	05010000		100	26	32	35,0	
SOLID BLOCK 100 Accessenhet av polymerbetong med gjutjärnsgaller OvalGrip Bk. F900	05010045		65	26	32	22,0	
SOLID BLOCK 100 Sandfång med gjut- järnsgaller Oval Grip F900	05010600		50	26	69,5	45,0	
SOLID BLOCK 100 Gavel tät	05010700						
SOLID BLOCK 200 Rännkropp	05100000		100	26,4	32,0	71,5	
SOLID BLOCK 200 Rännkropp	05120000		200	26,4	32,0	143,0	
SOLID BLOCK 200 Accessenhet av Poly- merbetong med gjutjärnsgaller OvalGrip Bk. F900	05100450		65	26,4	33,5	38,0	
SOLID BLOCK 200 Sandfång 2-delad av Polymerbetong med gjutjärnsgaller OvalGrip Bk. F900 med hink och förberedd DIM 160 och 200	05106000		65	26,4	69,5	58,8	
Gavel tät	05107000			26,4	32,0	4,5	
Gavel med NBR-Ring	05108000			26,4	32,0	3,2	

Myndighetsgodkännande:
Belastningsklasser:
Fall:
Fog:
Nominell bredd:
Total bredd:
Låssystem:

Rännor godkända för installation på bensinstation och dylikt.
D400 - F900 enligt DIN 19580 / EN 1433
Vattenspegelfall
Not och spont, tätbar
200 mm
260 mm
RapidLock-Låssystem

ANRIN

LEADING WATER

ANRIN DRAIN
Toppslitsränna

Toppslitsränna Z-100, Z-150

Linjeavvattning
för diskret
installation

ANRIN DRAIN Toppslitsränna Z-100
Rännkroppar av polymerbetong med toppslits av förzinkat stål



Toppslits Z-100 S
kombinerad med Ränna Z-100 Nr. 05



Accessenhet Z-100 S
kombinerad med Ränna Z-100 Nr. 055



Accessenhet Z-100 S
kombinerad med Sandfång Z-100



Access krokar

Benämning	Artikel	Fall %	Längd cm	Bredd cm	Höjd cm	Vikt kg	Styck / Pall
Z-100 Ränna Nr. 05 av Polymerbetong, NW 100 med UNILINK Fogsystem	02500500	0	100	13,6	15,3	13,3	
Z-100 Ränna Nr. 055 av Polymerbetong, NW 100 med UNILINK Fogsystem och förberedd för hörn- och T-anslutningar	02500550	0	50	13,6	15,3	7,0	
Z-100 Sandfång med hink, Utlopp DIM 110 och 160, med ingjuten NBR-ring	02506010		50	13,6	42,8	26,9	
Z-100 S Toppslits* stål förz., med vertikal slits Slitshöjd = 11 cm	02504511		100	13,6	13,2	5,7	
Z-100 S Toppslits* stål förz., med vertikal slits, Slitshöjd = 11 cm	02504551		50	13,6	13,2	2,9	
Z-100 S Accessenhet* stål förz., med vertikal slits, för valfri markbeläggning	02504611		50	16,0	13,2	5,0	
Z-100 S Toppslits* stål förz., med vertikal slits, Slitshöjd = 16 cm	02504516		100	13,6	18,2	6,9	
Z-100 S Toppslits* stål förz., med vertikal slits, Slitshöjd = 16 cm	02504517		50	13,6	18,2	3,5	
Z-100 S Accessenhet* stål förz., med vertikal slits, för valfri markbeläggning	02504616		50	16,0	18,2	6,8	
Z-100 Gavel tät med förz. stålkant och UNILINK-fog	01107000					1,6	
Z-100 Gavel med röranslutning DIM 110 med förz. stålkant och UNILINK-fog	01108050					1,1	
Access krokar förz. stål, för öppning av accessenhet	02509030						

* Höjder och bredder kan varieras för att passa i ett specifikt projekt. Leveranstid efter förfrågan.
Rännor med fall finns efter förfrågan!

Belastningsklasser:
Fall:
Fog:
Inlopp tvärsnitt:
Nominell bredd:
Total bredd:

A15, B125, C250 enligt DIN 19580 / EN 1433
Vattenspegelfall, (Inbyggt fall 0,5% efter förfrågan)
Rikttningsoberoende Fogsystem UNILINK®, förseglingsbar
125 cm² / m, spårbredd SW = 1,25 cm
100 mm
136 mm

ANRIN DRAIN Toppslitsränna Z-100
Rännkroppar av polymerbetong med toppslits av rostfri stål

Benämning	Artikel	Fall %	Längd cm	Bredd cm	Höjd cm	Vikt kg	Styck / Pall
Z-100 Ränna Nr. 05 av Polymerbetong, NW 100 med UNILINK Fogsystem	02500500	0	100	13,6	15,3	13,3	
Z-100 Ränna Nr. 055 av Polymerbetong, NW 100 med UNILINK Fogsystem och förberedd för hörn- och T-anslutningar	02500550	0	50	13,6	15,3	7,0	
Z-100 Sandfång med hink, Utlopp DIM 110 och 160, med ingjuten NBR-ring	02506010		50	13,6	42,8	26,9	
Z-100 S Toppslits* rostfritt stål, med vertikal slits Slitshöjd = 11 cm	02505511		100	13,6	13,2	5,7	
Z-100 S Toppslits* rostfritt stål, med vertikal slits, Slitshöjd = 11 cm	02505551		50	13,6	13,2	2,9	
Z-100 S Accessenhet* rostfri, med vertikal slits, för valfri markbeläggning	02505611		50	16,0	13,2	5,0	
Z-100 S Toppslits* rostfritt stål, med vertikal slits, Slitshöjd = 16 cm	02505516		100	13,6	18,2	6,9	
Z-100 S Toppslits* rostfritt stål, med vertikal slits, Slitshöjd = 16 cm	02505716		50	13,6	18,2	3,5	
Z-100 S Accessenhet* rostfritt stål, med vertikal slits, för valfri markbeläggning	02505616		50	16	18,2	6,8	
Z-100 Gavel tät med rostfri kant och UNILINK-fog	01407000					1,6	
Z-100 Gavel med röranslutning DIM 110 med rostfri kant och UNILINK-fog	01408050					1,1	
Nätinlägg	02509021		100				
Access krokar förz. stål, för öppning av accessenhet	02509030						



Toppslits Z-100 S kombinerad med Ränna Z-100 Nr. 05



Accessenhet Z-100 S kombinerad med Ränna Z-100 Nr. 055



Accessenhet Z-100 S kombinerad med Sandfång Z-100



Nätinlägg



Access krokar

* Höjder och bredder kan varieras för att passa i ett specifikt projekt. Leveranstid efter förfrågan.
Rännor med fall finns efter förfrågan!

Belastningsklasser:

Fall:

Fog:

Inlopp tvärsnitt:

Nominell bredd:

Total bredd:

A15, B125, C250 enligt DIN 19580 / EN 1433

Vattenspegelfall, (Inbyggt fall 0,5% efter förfrågan)

Riktningsoberoende Fogsystem UNILINK®, förseglingsbar

125 cm² / m, spårbredd SW = 1,25 cm

100 mm

136 mm

Vi reserverar oss att, utan förvarning, göra förändringar i produktkatalogen avseende teknisk och andra informationer.
Du hittar alltid den senaste versionen av produktkatalogen på vår hemsida.

ANRIN DRAIN Toppslitsränna Z-150
Rännkroppar av Polymerbetong med Toppslits av förzinkad stål



Access krokar

Benämning	Artikel	Fall %	Längd cm	Bredd cm	Höjd cm	Vikt kg	Styck / Pall
Z-150 Ränna Nr. 0 av Polymerbetong, NW 150 med UNILINK Fogssystem	02511000	0	100	21,4	18,8	25,8	
Z-150 Ränna Nr. 005 av Polymerbetong, NW 150 med UNILINK Fogssystem och förberedd för hörn- och T-anslutningar	02511050	0	50	21,4	18,8	15,5	
Z-150 Sandfång med hink, utlopp DIM 160 och 200, med ingjuten NBR-ring	02516000		50	21,4	58,8	37,7	
Z-150 S Toppslits* stål förz., med vertikal slits, Slitshöjd = 20 cm	02514520		100	21,4	23,0*	8,9	
Z-150 S Accessenhet* stål förz., med vertikal slits, för valfri markbeläggning	02514620		50	21,4	23,0*	8,8	
Z-150 Gavel tät med förz. stålkant och UNILINK-fog	03217000					1,5	
Z-150 Gavel med röranslutning DIM 110 med förz. stålkant och UNILINK-fog	03218100					1,5	
Access krokar förz. stål, för öppning av accessenhet	02509030						

* Höjder och bredder kan varieras för att passa i ett specifikt projekt. Leveranstid efter förfrågan. Rännor med fall finns efter förfrågan!

Belastningsklasser:

Fall:

Fog:

Inlopp tvärsnitt:

Nominell bredd:

Total bredd:

A15, B125, C250, D400¹ enligt DIN 19580 / EN 1433

(¹Undantag: ej för avvattning tvärs över tungt trafikerade vägar)

Vattenspegelfall, (Inbyggt fall 0,5% efter förfrågan)

Riktningsoberoende Fogsystem UNILINK®, förseglingsbar

150 cm² / m, spårbredd SW = 1,5 cm

150 mm

214 mm

ANRIN DRAIN Toppslitsränna Z-150 rostfri
Rännkroppar av Polymerbetong med Toppslits av rostfri

Benämning	Artikel	Fall %	Längd cm	Bredd cm	Höjd cm	Vikt kg	Styck / Pall
Z-150 Ränna Nr. 0 av Polymerbetong, NW 150 med UNILINK Fogsystem	02511000	0	100	21,4	18,8	25,8	
Z-150 Ränna Nr. 005 av Polymerbetong, NW 150 med UNILINK Fogsystem och förberedd för hörn- och T-anslutningar	02511050	0	50	21,4	18,8	15,5	
Z-150 Sandfång med hink, utlopp DIM 160 och 200, med ingjuten NBR-ring	02516000		50	21,4	58,8	37,7	
Z-150 S Toppslits* rostfritt stål, med vertikal slits, Slitshöjd = 20 cm	02515520		100	21,4	23,0*	8,9	
Z-150 S Accessenhet* rostfritt stål, med vertikal slits, för valfri markbeläggning	02515620		50	21,4	23,0*	8,8	
Z-150 Gavel tät med rostfri kant och UNILINK-fog	01417000					1,5	
Z-150 Gavel med röranslutning DIM 110 med rostfri kant och UNILINK-fog	01418100					1,5	
Nätinlägg	02509021		100				
Access krokar förz. stål, för öppning av accessenhet	02509030						

* Höjder och bredder kan varieras för att passa i ett specifikt projekt. Leveranstid efter förfrågan.
Rännor med fall finns efter förfrågan!

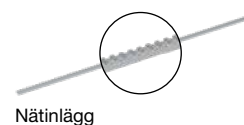

Nätinlägg



Access krokar

Belastningsklasser:

A15, B125, C250, D400¹ enligt DIN 19580 / EN 1433

Fall:

(¹Undantag: ej för avvattning tvärs över tungt trafikerade vägar)

Fog:

Vattenspegelfall, (Inbyggt fall 0,5% efter förfrågan)

Inlopp tvärsnitt:

Riktningsoberoende Fogsystem UNILINK®, förseglingsbar

Nominell bredd:

150 cm² / m, spårbredd SW = 1,5 cm

Total bredd:

150 mm

214 mm

Vi reserverar oss att, utan förvarning, göra förändringar i produktkatalogen avseende teknisk och andra informationer.
Du hittar alltid den senaste versionen av produktkatalogen på vår hemsida.

ANRIN

LEADING WATER

Gårdsbrunn, system sandfång

Gårdsbrunn
för belastningsklasser
C250, D400 och **F900**

ANRIN DRAIN Gårdsbrunn Klass C250
med gjutjärnsram, inkl. Gjutjärn-Längsgående galler, KTL-behandlad

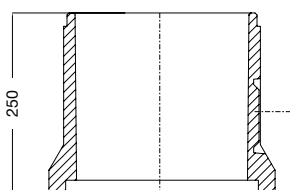
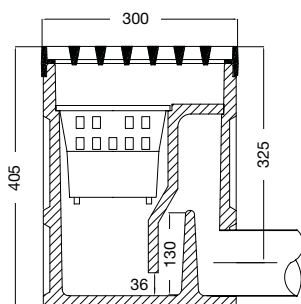

Kombination för gårdsbrunn med förhöjningsdel, med längsgående gjutjärnsgaller, och med stuprörsanslutning.

Benämning	Artikel	Fall %	Längd cm	Bredd cm	Höjd cm	Vikt kg	Styck / Pall
Gårdsbrunn med gjutjärnsram inkl. längsgående gjutjärnsgaller Bk. C250, med RapidLock Låssystem, med vattenlås, hink av PE och förberedd utlopp DIM 110 med NBR-Ring	01701200		30	30	40,5	34,7	16
Gårdsbrunn-förhöjningsdel förhöjning av bygghöjd. Förberedd för stuprörsanslutning DIM 110	01706100		30	30	25	10,5	
Rörslutning DIM 110 av PVC	01006800					0,2	

Belastningsklasser:
Material:
Låssystem:

A15, B125, C250 enligt EN 124
Kropp av Polymerbetong, med gjutjärnsram och gjutjärnsgaller
RapidLock Låssystem

ANRIN DRAIN System sandfång
med UNILINK-Fogsystem och RapidLock-Låssystem av Polymerbetong med KTL
behandlad gjutjärnskant Bk. **D400¹**, **F900¹**

Benämning	Artikel	Längd cm	Bredd cm	Höjd cm	Vikt kg	Styck / Pall
Sandfång-ovandel tät med stängd sida och hink, förzinkad	03236131	54	36	43	49,0	
Sandfång-ovandel för SF-100 med sida för anslutning för Rännor SF-100 och hink, förzinkad	03206121	54	36	43	49,0	
Sandfång-ovandel för KE/SF-150 med sida för anslut- ning för Rännor SF-150 och KE-150 och hink, förzinkad	03216121	54	36	43	49,0	
Sandfång-ovandel för KE/SF-200 med sida för anslut- ning för Rännor SF-200 och KE-200 och hink, förzinkad	03226121	54	36	43	49,0	
Sandfång-mellandel förhöjning, med förberedd DIM 160	03236140	48	33	40	24,4	
Sandfång-underdel med utlopp DIM 160, 200 och ingjuten NBR-ring	03236160	48	33	64,5	43,2	

Viktigt: Systemet är inte avsett för lagring av miljöfarlig vätska



sandfång-ovandel kombinerat med gjutjärnsgaller Bk. **D400¹-E600¹**; **F900¹**

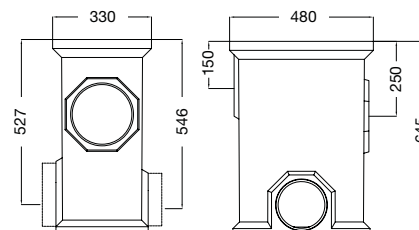
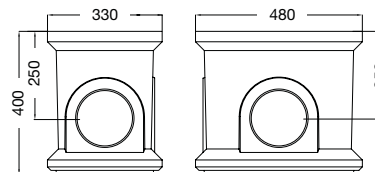
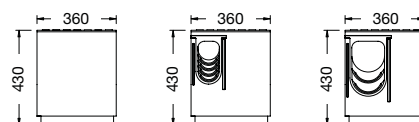

Galler						
Benämning	Artikel	Längd cm	Bredd cm	Inlopp Ø cm ² /m	Vikt kg	Styck / Pall
Galler Bk. D400¹ med RapidLock Låssystem						
Gjutjärnsgaller med OvalGrip Design gjutjärn GJS, KTL-behandlad	03234500	50	34,3	1346	23,8	
Galler Bk. F900¹ med RapidLock Låssystem						
Gjutjärnsgaller med OvalGrip Design gjutjärn GJS, KTL-behandlad	03234520	50	34,3	1346	28,5	



¹ Undantag: ej för avvattnings tvärs över tungt trafikerade vägar

Belastningsklasser:

A15, B125, C250, D400¹, F900¹ enligt DIN 19580 / EN 1433

(¹ Undantag: ej för avvattnings tvärs över tungt trafikerade vägar)

Vi reserverar oss att, utan förvarning, göra förändringar i produktkatalogen avseende teknisk och andra informationer. Du hittar alltid den senaste versionen av produktkatalogen på vår hemsida.

ANRIN

LEADING WATER

SELF- systemet

Linjeavvattning,
Fotskrapor, Gårdsdränering
för bostäder, trädgårdar och
garageuppfarter

ANRIN SELF-100 Linjeavvattning
Rännor NW 100 av polymerbetong med galler och snäpplås



Benämning	Artikel	Längd cm	Bredd cm	Höjd cm	Vikt kg	Styck / Pall
SELF-100 Ränna 1,0 m*** med förzinkat galler	07291000	100	12,0	10,0	8,0	54
SELF-100 Ränna 1,0 m med inbyggd röranslutning med förzinkat galler	07293000	100	12,0	10,0	7,6	36
SELF-100 Ränna 0,5 m** med förzinkat galler	07291050	50	12,0	10,0	4,5	48
SELF Sandfång NW 100 med förzinkat galler med hink utlopp DIM 110 med NBR-tät- ningsring	07296000	50	12,0	40,0	15,5	12
SELF-100 Ränna 1,0 m*** med rostfritt galler	07291100	100	12,0	10,0	8,0	54
SELF-100 Ränna 1,0 m med inbyggd röranslutning med rostfritt galler	07293100	100	12,0	10,0	7,6	36
SELF-100 Ränna 0,5 m** med rostfritt galler	07291150	50	12,0	10,0	4,5	48
SELF Sandfång NW 100 med rostfritt galler med hink utlopp DIM 110 med NBR-tätningring	07296100	50	12,0	40,0	15,5	12
SELF-100 Ränna 1,0 m*** med rostfritt långsgående galler	07791000	100	12,0	10,0	8,0	54
SELF-100 Ränna 1,0 m med inbyggd röranslutning med rostfritt långsgående galler	07793000	100	12,0	10,0	7,6	36
SELF-100 Ränna 0,5 m** med rostfritt långsgående galler	07791050	50	12,0	10,0	4,5	48
SELF Sandfång NW 100 med rostfritt långsgående galler med hink utlopp DIM 110 med NBR-tätningring	07796000	50	12,0	40,0	15,5	12

** Ränna med sido genomföring för hörn- och t-anslutningar

*** Varannan ränna med förberedd anslutning DIM 110 för vertikalt utlopp

Notera: Passande tillbehör finner du på sida 63.

Belastningsklasser:
Fall:
Nominell bredd:
Total bredd:

Förzinkat galler Bk. **A15**, Rostfritt galler Bk. **A15**, Rostfritt långsgående galler Bk. **A15**
Vattenspegelfall
100 mm
120 mm

ANRIN SELF-100 Linjeavvattning
Rännor NW 100 av polymerbetong med galler och snäpplås

Benämning	Artikel	Längd cm	Bredd cm	Höjd cm	Vikt kg	Styck / Pall
SELF-100 Ränna 1,0 m*** med förzinkat nätgaller	07691000	100	12,0	10,0	11,4	54
SELF-100 Ränna 1,0 m med inbyggd röranslutning med förzinkat nätgaller	07693000	100	12,0	10,0	11,0	36
SELF-100 Ränna 0,5 m** med förzinkat nätgaller	07691050	50	12,0	10,0	4,9	48
SELF Sandfång NW 100 med förzinkat nätgaller med hink utlopp DIM 110 med NBR-tät- ningsring	07696000	50	12,0	40,0	17,5	12
SELF-100 Ränna 1,0 m*** med gjutjärnsgaller Oval Grip	07392000	100	12,0	10,0	11,4	54
SELF-100 Ränna 1,0 m med inbyggd röranslutning med gjutjärnsgaller Oval Grip	07394000	100	12,0	10,0	11,0	36
SELF-100 Ränna 0,5 m** med gjutjärnsgaller Oval Grip	07392050	50	12,0	10,0	4,9	48
SELF Sandfång NW 100 med gjutjärnsgaller Oval Grip med hink utlopp DIM 110 med NBR-tätningring	07296300	50	12,0	40,0	17,5	12
SELF-100 Ränna 1,0 m*** med kompositgaller Oval Grip	07591000	100	12,0	10,0	8,0	54
SELF-100 Ränna 1,0 m med inbyggd röranslutning med kompositgaller Oval Grip	07593000	100	12,0	10,0	7,6	36
SELF-100 Ränna 0,5 m** med kompositgaller Oval Grip	07591050	50	12,0	10,0	4,5	48
SELF Sandfång NW 100 med kompositgaller Oval Grip med hink utlopp DIM 110 med NBR-tätningring	07596000	50	12,0	40,0	15,5	12

** Ränna med sido genomföring för hörn- och t-anslutningar

*** Varannan ränna med förberedd anslutning DIM 110 för vertikalt utlopp

Notera: Passande tillbehör finner du på sida 63.

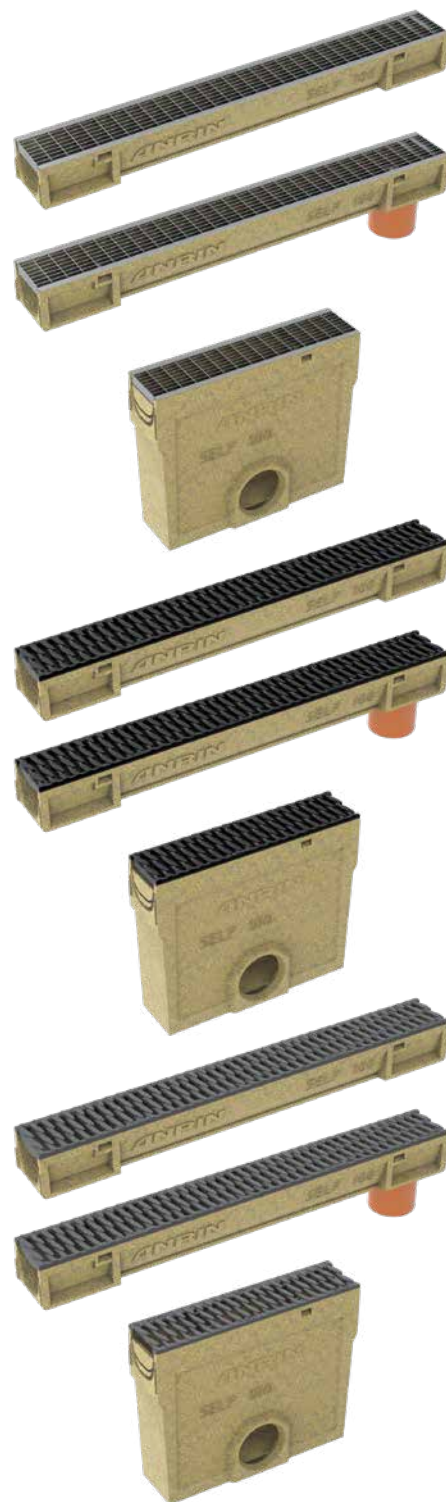

Belastningsklasser: Förzinkat nätgaller Bk. **B125**, Gjutjärnsgaller Bk. **B125**, Kompositgaller Bk. **B125**
Fall: Vattenspegelfall
Nominell bredd: 100 mm
Total bredd: 120 mm

Vi reserverar oss att, utan förvarning, göra förändringar i produktkatalogen avseende teknisk och andra informationer. Du hittar alltid den senaste versionen av produktkatalogen på vår hemsida.

ANRIN SELF-ECO Linjeavvattning
Rännor NW 100 av polymerbetong med galler och snäpplås



Benämning	Artikel	Längd cm	Bredd cm	Höjd cm	Vikt kg	Styck / Pall
SELF-ECO Ränna 1,0 m* med förz. galler Heelguard	07541000	100	12,0	8,0	6,3	120
SELF-ECO Ränna 0,5 m** med förz. galler Heelguard	07541050	50	12,0	8,0	3,2	48
SELF Sandfång NW 100 med förz. galler Heelguard med hink utlopp DIM 110 med NBR- tätningsring	07296200	50	12,0	40,0	15,5	12
SELF-ECO Ränna 1,0 m* med gjutjärnsgaller Heelguard	07546000	100	12,0	8,0	10,3	72
SELF-ECO Ränna 0,5 m** med gjutjärnsgaller Heelguard	07546050	50	12,0	8,0	5,2	48
SELF Sandfång NW 100 med gjutjärnsgaller Heelguard med hink utlopp DIM 110 med NBR-tätningsring	07296400	50	12,0	40,0	17,5	12

* Ränna med förberedd DIM 110 för vertikalt utlopp

** Ränna med sido genomföring för hörn- och t-anslutningar

Notera: Passande tillbehör finner du på sida 63.

Belastningsklass:

Fall:

Nominell bredd:

Total bredd:

Förzinkat Galler Heelguard Bk. **A15**, Gjutjärn Galler Heelguard Bk. **B125**

Vattenspegelfall

100 mm

120 mm

ANRIN SELF Toppslitsränna
Rännor NW 100 av polymerbetong
kombinerat med toppslits

Benämning	Artikel	Längd cm	Bredd cm	Höjd cm	Vikt kg	Styck / Pall
SELF Ränna 1,0 m*** inklusive SELF Toppslits förz. stål, vertikal slits	07494000	100	12,0	19,0	11,3	36
SELF Ränna 0,5 m*** inklusive SELF Toppslits förz. stål, vertikal slits	07494050	50	12,0	19,0	5,7	36
SELF Ränna 1,0 m*** inklusive SELF Toppslits med accessbox vänster	07494100	100	12,0	19,0	11,3	36
med accessbox höger	07494200	100	12,0	19,0	11,3	36
SELF Ränna 0,5 m** inklusive SELF Accessenhet förz. stål, med vertikal slits för valfri markbeläggning	07495000	50	12,0	19,0	8,3	48
SELF Sandfång med hink utlopp DIM 110 med NBR-tättningsring inklusive SELF Accessenhet förz. stål, med vertikal slits iläggbar	07496000	50	12,0	49,0	19,4	12
Access krokar förz. stål, för öppning av acces- senhet	02509030					

** Ränna med sido genomföring för hörn- och t-anslutningar

*** Varannan ränna med förberedd anslutning DIM 110 för vertikalt utlopp

Notera: Passandes Tillbehör finner du på sida 63.



Toppslits med vertikalt inlopp
kombinerat med ANRIN SELF Ränna



Toppslits med accessenhet
kombinerat med ANRIN SELF Ränna



Accessenhet med vertikalt inlopp,
kombinerat med ANRIN SELF Sandfång



Access krokar

Belastningsklass:
Fall:

Personbil
Vattenspegelfall

Vi reserverar oss att, utan förvarning, göra förändringar i produktkatalogen avseende teknisk och andra informationer.
Du hittar alltid den senaste versionen av produktkatalogen på vår hemsida.

ANRIN SELF-MINI Linjeavvattning
Rännor NW 100 av polymerbetong med galler och snäpplås



Benämning	Artikel	Längd cm	Bredd cm	Höjd cm	Vikt kg	Styck / Pall
SELF-MINI Ränna 1,0 m*** med förz. galler	07261000	100	12,0	6,0	6,3	120
SELF-MINI Ränna 1,0 m*** med gjutjärnsgaller Oval Grip	07362000	100	12,0	6,0	10,5	72
SELF-MINI Ränna 1,0 m*** med kompositgaller Oval Grip	07561000	100	12,0	6,0	10,5	72

*** Varannan ränna med förberedd anslutning DIM 110 för vertikalt utlopp

Notera: Passande tillbehör se sida 63.

Belastningsklass:
Fall:
Nominell bredd:
Total bredd:
Låssystem:

Förzinkat galler Bk. **A15**, gjutjärnsgaller Bk. **B125**, kompositgaller Bk. **B125**
Vattenspegelfall
100 mm
120 mm
Snäpplås

Benämning	Artikel	Längd cm	Bredd cm	Höjd cm	Vikt kg	Styck / Pall
SELF 100 Gavel tät	07297100				0,4	
SELF 100 Gavel med röranslutning DIM 110	07298100				0,8	
SELF ECO Gavel tät	07307100				0,4	
SELF ECO Gavel med röranslutning DIM 110	07308100				0,8	
SELF MINI Gavel tät	07267100				0,4	
SELF vattenlås DIM 110	01006600				1,5	
SELF vattenlås med lövsil. endast för ränna med bottenutlopp	01006700				0,2	
SELF röranslutning DN 100	01006800				0,2	

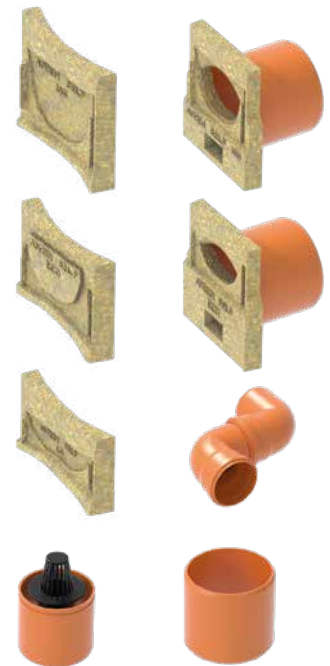

ANRIN Plastrännor
Rännor NW 100 av svart plast PP (Polypropylen)



Benämning	Artikel	Längd cm	Bredd cm	Höjd cm	Vikt kg	Styck / Pall
PP Ränna 080 med kompositgaller A15	11081000	100	12,1	8,4	1,6	50
PP Ränna 080 med förz. galler A15	11082000	100	12,1	8,4	1,8	50
PP gavelset 080 för Rännor	11087700					
PP Adapter med skruvar för anslutning med rör DN 110	11088700					
PP EVO 063 med förzinkat galler A15	11603000	100	13,1	6,3	2,5	50
PP EVO 063 med kompositgaller A15	11602000	100	13,1	6,3	1,6	50
PP EVO 063 med kompositgaller B125 svart	11604000	100	13,1	6,3	2,3	50
PP EVO 063 med gjutjärnsgaller Oval Grip C250 svart	11605000	100	13,1	6,3	6,8	50
PP EVO 063 Gavel Set (DN 110)	11607000					
PP EVO 0100 med förzinkat galler A15	11103000	100	13,1	9,8	2,9	50
PP EVO 0100 med kompositgaller A15	11102000	100	13,1	9,8	2,5	50
PP EVO 0100 med kompositgaller B125 svart	11104000	100	13,1	9,8	3,2	50
PP EVO 0100 med gjutjärnsgaller Oval Grip C250 svart	11105000	100	13,1	9,8	8,2	50
PP EVO 0100 Gavel Set (DN 110)	11107000		13,1	9,8	0,2	50
PP EVO 0150 med förzinkat galler A15	11503000	100	13,1	14,8	3,4	54
PP EVO 0150 med kompositgaller B125 svart	11504000	100	13,1	14,8	3,7	54
PP EVO 0150 med gjutjärnsgaller Oval Grip C250 svart	11505000	100	13,1	14,8	8,7	54
PP EVO 0150 Gavel Set (DN 110)	11507000		13,1	14,8	0,2	54

Notera: Sandfång för SELF PP EVO 0100 finns efter förfrågan!

Belastningsklass:
Nominell bredd:
Låssystem:

Förzinkat galler Bk. **A15**, gjutjärnsgaller Bk. **B125**, kompositgaller Bk. **B125**
100 mm
snäplås (PP), TwistLock-Låssystem (EVO)

ANRIN Plastrännor
Rännor NW 150 av svart plast, PE-HD (Polyetylen)

Benämning	Artikel	Längd cm	Bredd cm	Höjd cm	Vikt kg	Styck / Pall
LC-150 090 med kompositgaller A15	15109000	100	20	9	4,6	54
LC-150 090 med förzinkat nätgaller B125	15109100	100	20	9	7,4	54
LC-150 090 med gjutjärnsgaller HEELGUARD C250	15109200	100	20	9	19,5	54
LC-150 090 Gavelset	15109700					
LC-150 125 med kompositgaller A15	15112500	100	20	12,5	4,8	50
LC-150 125 med förzinkat nätgaller B125	15112510	100	20	12,5	7,6	50
LC-150 125 med gjutjärnsgaller HEELGUARD C250	15112520	100	20	12,5	19,7	50
LC-150 125 Gavelset	15112570					
LC-150 150 med kompositgaller A15	15120000	100	20	15	5,9	50
LC-150 150 med förzinkat nätgaller B125	15120010	100	20	15	8,7	50
LC-150 150 med gjutjärnsgaller HEELGUARD C250	15120020	100	20	15	20,8	50
LC-150 150 Gavelset	15120070					



Belastningsklass:
Nominell bredd:
Låssystem:

Bk. **A15**, **B125** och Bk. **C250**
150 mm
Låsbult

Vi reserverar oss att, utan förvarning, göra förändringar i produktkatalogen avseende teknisk och andra informationer. Du hittar alltid den senaste versionen av produktkatalogen på vår hemsida.

ANRIN SELF-150 Linjeavvattning
av polymerbetong med förzinkad nätgaller, förzinkat slitsgaller och gjutjärnsgaller



Benämning	Artikel	Längd cm	Bredd cm	Höjd cm	Vikt kg	Styck / Pall
SELF-150 Ränna 1,0 m* med förz. slitsgaller A15,	07310000	100	20,0	15,0	17,8	55
SELF-150 Ränna 0,5 m* med förz. slitsgaller A15,	07310050	50	20,0	15,0	9,0	
SELF-150P Ränna 1,0 m* med förz. slitsgaller A15,	07313000	100	20,0	8,0	16,0	
SELF-150 Ränna 1,0 m* med förz. nätgaller B125, MW 30 x 10 mm	07311000	100	20,0	15,0	17,8	55
SELF-150 Ränna 0,5 m* med förz. nätgaller B125, MW 30 x 10 mm	07311050	50	20,0	15,0	9,0	
SELF-150P Ränna 1,0 m* med förz. nätgaller B125, MW 30 x 10 mm	07314000	100	20,0	8,0	16,0	
SELF-150 Ränna 1,0 m* med gjutjärnsgaller C250,	07312000	100	20,0	15,0	17,8	55
SELF-150 Ränna 0,5 m* med gjutjärnsgaller C250,	07312050	50	20,0	15,0	9,0	
SELF-150P Ränna 1,0 m* med gjutjärnsgaller C250,	07314100	100	20,0	8,0	16,0	
SELF-150 Ränna med förz. nätgaller MW 30 x 30 mm finns efter förfrågan						

* förberedd DIM 160 för bottenutlopp

Belastningsklass:
Fall:
Nominell bredd:
Total bredd:
Låssystem:

Förzinkat slitsgaller Bk. **A15**, Förzinkat nätgaller Bk. **B125**, gjutjärnsgaller Bk. **C250**
Vattenspegelfall
150 mm
200 mm
Låsbult

ANRIN SELF-150 Linjeavvattning
av Polymerbetong med förzinkad nätgaller, förzinkat stål-galler och gjutjärnsgaller

Benämning	Artikel	Längd cm	Bredd cm	Höjd cm	Vikt kg	Styck / Pall
SELF-150 Sandfång med förz. stål-galler, med hink	07315000	50	20,0	58,5	25,0	
SELF-150 Sandfång med förz. nätgaller, med hink	07316000	50	20,0	58,5	25,0	
SELF-150 Sandfång med gjutjärnsgaller, med hink	07317000	50	20,0	58,5	25,0	
Gavel SELF-150	07317100				0,5	
Gavel SELF-150 med röranslutning DIM 160	07318100				1,0	
Vattenlås DIM 160 Andra varianter på vattenlås finns efter förfrågan	01006610				1,5	
röranslutning DIM 160	01006810				0,2	

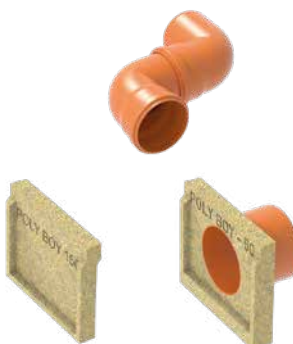

Belastningsklass:
Fall:
Nominell bredd:
Total bredd:
Låssystem:

Förzinkat slitsgaller Bk. **A15**, Förzinkat nätgaller Bk. **B125**, gjutjärnsgaller Bk. **C250**
Vattenspegelfall
150 mm
200 mm
Låsbult

Vi reserverar oss att, utan förvarning, göra förändringar i produktkatalogen avseende teknisk och andra informationer.
Du hittar alltid den senaste versionen av produktkatalogen på vår hemsida.

ANRIN SELF-200 Linjeavvattning
av Polymerbetong med förzinkad nätgaller och gjutjärnsgaller



Benämning	Artikel	Längd cm	Bredd cm	Höjd cm	Vikt kg	Styck / Pall
SELF-200 Ränna 1,0 m* med förz. nätgaller, Bk. B125 MW 30 x 25 mm	07321000	100	25,0	15,0	25,5	40
SELF-200 Ränna 0,5 m med förz. nätgaller, Bk. B125 MW 30 x 25 mm	07321050	50	25,0	15,0	12,75	
SELF-200 P Ränna 1,0 m* med förz. nätgaller, Bk. B125 MW 30 x 25 mm	07324000	100	25,0	10,0	25,5	40
SELF-200 Sandfång med förz. nätgaller, Bk. B125 MW 30 x 25 mm	07326000	50	25,0	58,5	45,0	
SELF-200 Ränna 1,0 m* med gjutjärnsgaller, Bk. C250 OvalGrip Design	07341000	100	25,0	15,0	31,4	40
SELF-200 Ränna 0,5 m med gjutjärnsgaller, Bk. C250 OvalGrip Design	07341050	50	25,0	15,0	15,6	
SELF-200 P Ränna 1,0 m* med gjutjärnsgaller, Bk. C250 OvalGrip Design	07334000	100	25,0	10,0	31,1	40
SELF-200 Sandfång med gjutjärnsgaller, Bk. C250 OvalGrip Design	07336000	50	25,0	58,5	45,6	
Gavel SELF-200	07327100				0,5	
Gavel SELF-200 med röranslutning DIM 160	07328100				3,5	
Gavel SELF-200P	07327400				0,5	
Vattenlås DIM 160 Andra varianter på vattenlås finns efter förfrågan	01006610				1,5	
röranslutning DIM 160	01006810				0,2	

* förberedd DIM 160 för vertikalt bottenutlopp

Belastningsklass:
Fall:
Nominell bredd:
Total bredd:
Låssystem:

Förzinkat nätgaller Bk. **B125**, gjutjärnsgaller Bk. **C250**
Vattenspegelfall
200 mm
250 mm
Låsbult

ANRIN SELF Linjeavvatning GL-100
av Polymerbetong med överliggande stål-, gjutjärn- och nåtgaller

Benämning	Artikel	Längd cm	Bredd cm	Höjd cm	Vikt kg	Styck / Pall
GL-100 Ränna Nr. 0	07200000	100	13,0	15,0		
GL-100 Ränna Nr. 0/05	07200005	50	13,0	15,0		
GL-100 Ränna Nr. 010	07201000	100	13,0	20,0		
GL-100 Ränna Nr. 080	07200800	100	13,0	8,0		
GL-100 Ränna Nr. 05	07200500	100	13,0	17,5		
GL-100 Ränna Nr. 05/0,5	07200550	50	13,0	17,5		
GL-100 Ränna Nr. 010/0,5	07201050	50	13,0	20,0		
GL-100 Ränna Nr. 020	07202000	100	13,0	25,0		
GL-100 Ränna Nr. 020/0,5	07202050	50	13,0	17,5		
GL-100 Sandfång, med hink, utlopp DIM 110 med NBR-tättningsring och förberedd DIM 110/160	07206000	50	13,0	56,3		
GL-100 förzinkat slitsgaller Bk. A15 , med TwistLock Låssystem	07203200	100	12,4	2,1		
GL-100 förzinkat slitsgaller Bk. A15 , med TwistLock Låssystem	07203220	50	12,4	2,1		
GL-100 förzinkat nåtgaller Bk. B125 , med TwistLock Låssystem	07203300	100	12,4	2,1		
GL-100 förzinkat nåtgaller Bk. B125 , med TwistLock Låssystem	07203320	50	12,4	2,1		
GL-100 gjutjärnsgaller, KL. C250 , med TwistLock Låssystem	07203500	50	12,4	2,1		
GL-100 Tät Gavel						
för Ränna Nr. 0 - 010	07207100					
för Ränna Nr. 20	07208100					
för Ränna Nr. 080	07208800					
GL-100 Gavel med röranslutning						
för Ränna Nr. 0	07207000					
för Ränna Nr. 10	07207200					
för Ränna Nr. 20	07208200					



Belastningsklass: **A15, B125, C250** enligt DIN 19580 / EN 1433
 Fall: Trappfall och Vattenspegelfall
 Material: Polymerbetong
 Nominell bredd: 100 mm
 Total bredd: 130 mm
 Låssystem: TwistLock-Låssystem

Vi reserverar oss att, utan förvarning, göra förändringar i produktkatalogen avseende teknisk och andra informationer. Du hittar alltid den senaste versionen av produktkatalogen på vår hemsida.



Benämning	Artikel	Längd cm	Bredd cm	Höjd cm	Vikt kg	Styck / Pall
SELF Gårdsbrunn med överliggande förz. galler med integrerat vattenlås, hink av PE och förberedd utlopp DIM 110	07012350	25	25	35	15,4	24
SELF Gårdsbrunn med förz. stålram och gjutjärns-galler Bk. B125 med integrerat vattenlås, hink av PE och förberedd utlopp DIM 110	07012361	25	25	37	19,8	24
SELF Gårdsbrunn med förz. nåtgaller MW 33 x 12 mm med integrerat vattenlås, hink av PE och förberedd utlopp DIM 110	07012370	25	25	37	15,8	24
SELF Gårdsbrunn med rostfri ram och rostfri långsgående galler SW = 5 mm med integrerat vattenlås, hink av PE och förberedd utlopp DIM 110	07012371	25	25	37	15,8	24
SELF Gårdsbrunn-förhöjningsdel förhöjning med förberedd för stuprörsanslutning DIM 110	07012900	25	25	25	5,8	24

ANRIN SELF Fotskrapa



Benämning	Artikel	Längd cm	Bredd cm	Höjd cm	Vikt kg	Styck / Pall
SELF fotskrapor komplett med galler av polymerbetong, med dräneringshål och förzinkad skrapgaller						
Storlek 60 x 40 cm	07010600	60	40	8	13,3	40
Storlek 75 x 50 cm	07010750	75	50	8	21,4	20

Benämning	Artikel	Längd cm	Bredd cm	Höjd cm	Vikt kg	Styck / Pall
Fotskrapekropp storlek:						
60 x 40 cm	07020100	60	40	8	11,7	40
75 x 50 cm	07020200	75	50	8	19,7	20
100 x 50 cm	07020300	100	50	8	22,9	20

Aluminiumgaller med nålfilt, Färg antracit, rullbar, passar bäst för installation under tak	07021100 07021200 07021300	60 75 100	40 50 50	2 2 2	2,5 4,0 5,4	
--	----------------------------------	-----------------	----------------	-------------	-------------------	--

Aluminiumgaller gummibelagd, Färg svart, rullbar, passar bäst för särskilt utsatta områden	07021110 07021210 07021310	60 75 100	40 50 50	2 2 2	2,5 4,0 5,4	
---	----------------------------------	-----------------	----------------	-------------	-------------------	--

Aluminiumgaller med borst & gummi, Färg antracit, rullbar	07021150 07021250 07021350	60 75 100	40 50 50	2 2 2	2,9 4,7 6,4	
---	----------------------------------	-----------------	----------------	-------------	-------------------	--

Aluminiumgaller med borst, Färg antracit, rullbar	07021160 07021260 07021360	60 75 100	40 50 50	2 2 2	2,2 3,5 4,3	
--	----------------------------------	-----------------	----------------	-------------	-------------------	--

Nätgaller förzinkat stål maskbredd 9 x 30 mm	07021120 07021220 07021320	60 75 100	40 50 50	2 2 2	6,0 9,0 12,0	
---	----------------------------------	-----------------	----------------	-------------	--------------------	--

Diamantgaller förzinkat stål med stabila stag	07021140 07021240 07021340	60 75 100	40 50 50	2 2 2	3,2 4,6 6,2	
--	----------------------------------	-----------------	----------------	-------------	-------------------	--

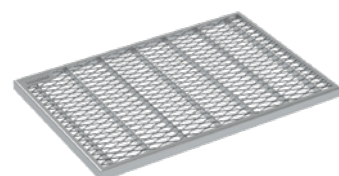
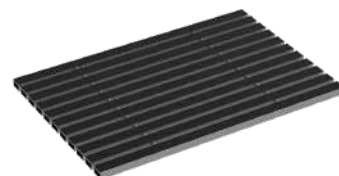
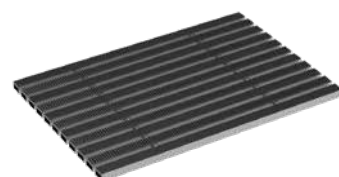
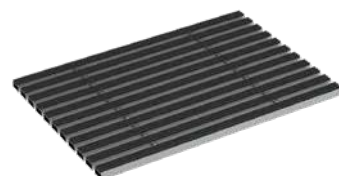
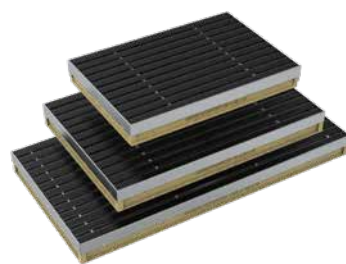

Material: Fotskrapekropp av Polymerbetong,
Ram av förzinkat stål. Valfritt galler.

Konstruktion: Med extra stöd och utlopp DIM 110

Vi reserverar oss att, utan förvarning, göra förändringar i produktkatalogen avseende teknisk och andra informationer. Du hittar alltid den senaste versionen av produktkatalogen på vår hemsida.



ANRIN

LEADING WATER

ANRIN Sport

Dränering och
hoppgröpar för
Idrottsanläggningar

Planerar du för en idrottsanläggning eller behöver du offert?

Skicka oss din fråga. Vi kommer att återkoppla med en offert specifikt för ditt projekt så snabbt som möjligt - vi hjälper dig gärna med råd om det tekniska genomförandet av dränering och kantning för idrottsanläggningar.

- 1 Kanalränna Wadersloh idrottsarena
- 2 Avvattning konstgräsplan – Hahnstrasse (FFM) Idrottsarena
- 3 Avvattning av löparbana med NW 125 avvattningssystem – Langenselbold Idrottsarena



ANRIN Sport Linjeavvattning 125
för idrottsarenor med förhöjd spelplan

Benämning	Artikel	Längd cm	Bredd cm	Höjd cm	Vikt kg
Ränna 125 A, rak utan förhöjd kant	04111000	100	16,0	20,0	16,0
Ränna 125 B, svängd R = 36,5 m utan förhöjd kant	04112000	100	16,0	20,0	16,0
Ränna 125 E, rak med förhöjd kant	04113000	100	17,5	24,0	18,0
Ränna 125 F, svängd med förhöjd kant	04114000	100	17,5	24,0	18,0



Benämning	Artikel	Längd cm	Bredd cm	Höjd cm	Vikt kg
Sandfång 125 J utan förhöjd kant, med hink och förberedd DIM 110/160	04117000	50	16,0	58,5	29,0
Sandfång 125 K med förhöjd kant, med hink och förberedd DIM 110/160	04118000	50	17,5	58,5	29,6
ANRIN plastlist PE-HD, vit, fast, rak	04370000	100	5,0		
ANRIN plastlist PE-HD, vit, fast, svängd	04371000	100	16,0	5,0	



Vi reserverar oss att, utan förvarning, göra förändringar i produktkatalogen avseende teknisk och andra informationer. Du hittar alltid den senaste versionen av produktkatalogen på vår hemsida.

ANRIN Sport Linjeavvatning 125 slitsränna
för idrottsarenor med samma nivå

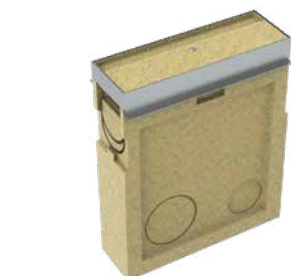
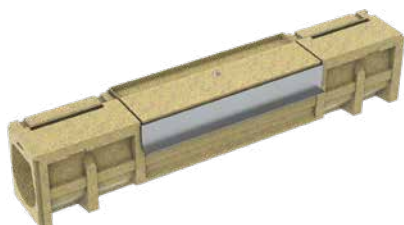

**NW 125 slitsrännan med beläggningsbar topp
med klosspår för beläggning med In-Situ**

Benämning	Artikel	Längd cm	Bredd cm	Höjd cm	Vikt kg
Ränna 125 C.1, rak, ena sidan beläggningsbar, med klosspår	04112110	100	16,0	20,0	25,0
Ränna 125 C.2, svängd R = 36,5 m, ena sidan beläggningsbar, med klosspår	04112210	100	16,0	20,0	24,5
Ränna 125 C.3, svängd R = 36,5 m, båda sidor beläggningsbar, med klosspår	04112310	100	16,0	18,7	22,5
Ränna 125 C.4, rak, båda sidor beläggningsbar, med klosspår	04112410	100	16,0	18,7	23,0

**NW 125 slitsrännan med inspektionsslucka
topp med klosspår för beläggning med In-Situ**

Ränna 125 R.1, rak, ena sidan beläggningsbar, med klosspår	04112120	100	16,0	20,0	29,0
Ränna 125 R.2, svängd R = 36,5 m, ena sidan beläggningsbar, med klosspår	04112220	100	16,0	20,0	28,0
Ränna 125 R.3, svängd R = 36,5 m, båda sidor beläggningsbar, med klosspår	04112320	100	16,0	18,7	25,0
Ränna 125 R.4, rak, båda sidor beläggningsbar, med klosspår	04112420	100	16,0	18,7	24,0
Sandfång 125 L.1, med ALU-ram och ena sidan beläggningsbar slitskydd med hink och förberedd DIM 110/160	04119010	50	16,0	63,5	29,9
Sandfång 125 L.3, med ALU-ram och båda sidor beläggningsbar slitskydd med hink och förberedd DIM 110/160	04119030	50	16,0	63,5	29,9
ANRIN plastlist PE-HD, vit, mobil, rak	04373000	100	16,0	5,0	
ANRIN plastlist PE-HD, vit, mobil, svängd R = 36,5 m	04374000	100	16,0	5,0	

**NW 125 slitsrännan med beläggingsbar jämn topp
för beläggning med matta**

Benämning	Artikel	Längd cm	Bredd cm	Höjd cm	Vikt kg
Ränna 125 C.5, rak, ena sidan beläggingsbar, slitskydd endast	04112510	100	16,0	20,0	26,0
Ränna 125 C.6, svängd R = 36,5 m, ena sidan beläggingsbar, slitskydd endast	04112610	100	16,0	20,0	25,5
Ränna 125 C.7, svängd R = 36,5 m, båda sidor beläggingsbar, slitskydd endast	04112710	100	16,0	18,7	23,5
Ränna 125 C.8, rak, båda sidor beläggingsbar, slitskydd endast	04112810	100	16,0	18,7	22,5

**NW 125 slitsrännan med inspektionslucka topp
för beläggning med matta**

Ränna 125 R.5, rak, ena sidan beläggingsbar, slitskydd endast	04112520	100	16,0	20,0	26,0
Ränna 125 R.6, svängd R = 36,5 m, ena sidan beläggingsbar, slitskydd endast	04112620	100	16,0	20,0	26,0
Ränna 125 R.7, svängd R = 36,5 m, båda sidor beläggingsbar, slitskydd endast	04112720	100	16,0	18,7	24,0
Ränna 125 R.8, rak, båda sidor beläggingsbar, slitskydd endast	04112820	100	16,0	18,7	24,0
Sandfång 125 L.5, med ALU-ram och ena sidan beläggingsbar slitskydd med hink och förberedd DIM 110/160	04119050	50	16,0	63,5	29,9
Sandfång 125 L.7, med ALU-ram och båda sidor beläggingsbar slitskydd med hink och förberedd DIM 110/160	04119070	50	16,0	63,5	29,9
ANRIN plastlist PE-HD, vit, mobil, rak	04373000	100	16,0	5,0	
ANRIN plastlist PE-HD, vit, mobil, svängd R = 36,5 m	04374000	100	16,0	5,0	

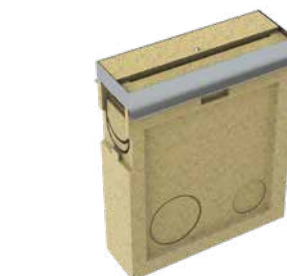
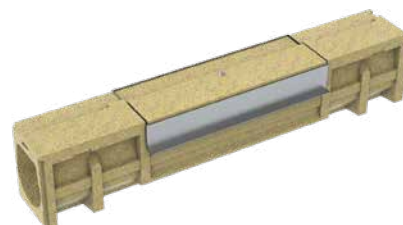

ANRIN Sport Linjeavvattning Ränna
för idrottsarenor Typ C och D



för idrottsarenor Typ C och D

Benämning	Artikel	Längd cm	Bredd cm	Höjd cm	Vikt kg
Ränna H7, rak, med 2 förankringar	04211010	100	25,0	7,0	19,0
Ränna H7, svängd, R = 36,6 m med 2 förankringar	04212010	100	25,0	7,0	19,0
Sandfång för Ränna H7, med hink och utlopp DIM 110 med NBR-tättningsring, med integrerade expansionsfogar	04215000	50	25,0	37,5	11,5
Galler, komposit, Bk. B125 , OvalGrip Design SW 8mm, Färg grå passande till sandfång	01004140	50	12,3		1,2

för spjut och kulbana

Ränna H7, rak, trapesformad, med 2 förankringar, för månghörnig läggning där radien är mellan R= 18,0m till R= 30,0m	04205020	50	25,0	7,0	11,0
--	----------	----	------	-----	------

med klosspår för idrottsarenor med konstgjord yta

Benämning	Artikel	Längd cm	Bredd cm	Höjd cm	Vikt kg
Ränna H7, rak, med 2 förankringar utförande med klosspår	04211020	100	25,0	7,0	19,0
Ränna H7, svängd, svängd R = 36,6 m med 2 förankringar utförande med klosspår	04212020	100	25,0	7,0	19,0
Sandfång för Ränna H7, med hink och utlopp DIM 110 med NBR-tättningsring, med integrerade expansionsfogar	04215001	50	25,0	37,5	11,5
Galler, komposit, Bk. B125 , OvalGrip Design SW 8mm, Färg grå passande till sandfång	01004140	50	12,3		1,2

för spjut och kulbana utförande
med klosspår

Ränna H7, rak, trapesformad, med 2 förankringar, för månghörning läggning där radien är mellan R= 18,0m till R= 30,0m utförande med klosspår	04205030	50	25,0	7,0	11,0
--	----------	----	------	-----	------

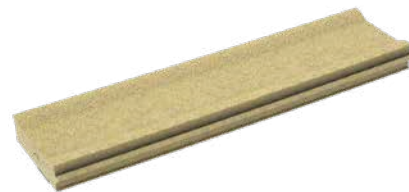

med klosspår för idrottsarenor med konstgjord yta

Gräskantsplatta, rak med 4 förankringar, med klosspår	04204500	100	25,0	6,5	19,0
Gräskantsplatta, svängd R = 44,1 m, med 4 förankringar, med klosspår	04204600	100	25,0	6,5	19,0



ANRIN Sport
Gräskantsplatta

ANRIN Sport Linjeavvattning
NW 100 Konstgräs för rektangulär konstgräsplan



Benämning	Artikel	Längd cm	Bredd cm	Höjd cm	Vikt kg	Styck / Pall
Klämränna NW 100, med dräneringshål i klämslits, med Galler Bk.A och TwistLock Låssystem inkl. klämset	04401001	100	18,8	20,0	15,4	25
Gerning av klämränna och galler för 90° hörn. Behövs 8 delar/plan	01307600					
Sandfång för Klämränna NW 100 med hink och förberedd DIM 110 och 160 med Galler Bk.A med Låssystem inkl. klämset	04403001	50				

ANRIN Sport
Linjeavvattning NW 125 Konstgräs
för konstgräsplaner på idrottsarenor



Benämning	Artikel	Längd cm	Bredd cm	Höjd cm	Vikt kg
Klämränna NW 125, rak med dräneringshål i klämslits, 4 cm förhöjd klämsida, inkl. klämset	04411000	100	23,0	24,0	27,1
Klämränna NW 125, svängd R = 36,5 m, med dräneringshål i klämslits, 4 cm förhöjd klämsida, inkl. klämset	04412000	100	23,0	24,0	27,1
Sandfång för Klämränna NW 125, med hink och förberedd DIM 110 inkl. klämset	04413000	50	23,0	62,5	35,9

Tillbehör					
ANRIN plastlist PE-HD, vit, rak, fast	04370000	100	16,0	5,0	
ANRIN plastlist PE-HD, vit, svängd R = 36,5 m fast	04371000	100	16,0	5,0	

ANRIN Sport Klämsten för Kant
för konstgräsplan i kombination med mjuka kanter eller ränna

Benämning	Artikel	Längd cm	Bredd cm	Höjd cm	Vikt kg
Klämsten med 5 cm betongkant, klämsida sänkt med 13 mm inkl. klämset	04435003	100	10,0	20,0	21,1
Gerning av klämsten för 90° vinkel behövs 8 delar/plan	01307600				

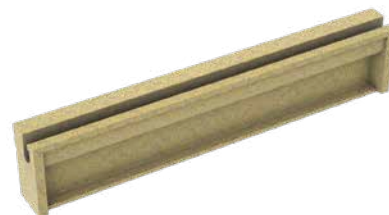

ANRIN Sport
Klämskena för Kant för konstgräsplan i kombination med mjuka kanter
eller rännor

Benämning	Artikel	Längd cm	Bredd cm	Höjd cm	Vikt kg
Klämskena stål förzinkat, med 4 förankringar, inkl. klämset	04436001	200	3,2	5,5	7,0
Gerning av klämskena för 90° vinkel behövs 8 delar/plan	01307600				



ANRIN SPORT klämset
för att förankra konstgräs. Består av plastkilar och U-räls. För varje meter av klämset behövs 4 plastkilar och 2 u-rälsar

ANRIN Sport Mjuk kantsten
för löparbanor, spelplaner och hoppgroppar med vit gummiprofil

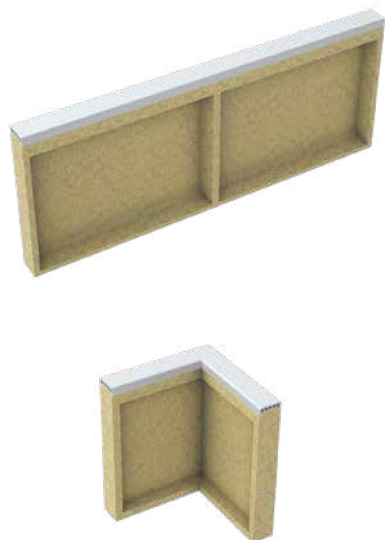

Benämning	Artikel	Längd cm	Bredd cm	Höjd cm	Vikt kg
Mjuk kantsten, Gummiprofil vit	04521000	100	6,0	40,0	21,3
Mjuk kantsten med gerning, för 90° hörn, Gummiprofil vit					
Vänster	04521310	106	6,0	40,0	21,3
Höger	04521320	106	6,0	40,0	21,3
Längdbit, 50 cm	04521100	50	6,0	40,0	11,1
Hörnbit längd insida 25 cm	04521200	25	6,0	40,0	12,1
Mjuk kantsten, Gummiprofil vit	04522000	100	6,0	30,0	18,8
Mjuk kantsten med gerning, för 90° hörn, Gummiprofil vit					
Vänster	04522310	106	6,0	30,0	18,8
Höger	04522320	106	6,0	30,0	18,8
Längdbit, 50 cm	04522100	50	6,0	30,0	10,0
Hörnbit längd insida 25 cm	04522200	25	6,0	30,0	11,0
Mjuk kantsten, Gummiprofil vit	04523000	100	6,0	25,0	17,3
Mjuk kantsten, Gummiprofil vit	04524000	100	6,0	20,0	15,9
Mjuk kantsten, Gummiprofil vit	04526000	100	5,0	25,0	14,2
Mjuk kantsten, Gummiprofil vit	04527000	100	5,0	20,0	12,5
Gerning av Mjuk kantsten för 90° vinkel	01307600				

ANRIN Sport Mjuk kantsten
för löparbanor, spelplaner och hoppgropar med svart gummiprofil

Benämning	Artikel	Längd cm	Bredd cm	Höjd cm	Vikt kg
Mjuk kantsten, Gummiprofil svart	04501000	100	6,0	40,0	21,3
Mjuk kantsten med gurning, för 90° hörn, Gummiprofil svart					
Vänster	04501310	106	6,0	40,0	21,3
Höger	04501320	106	6,0	40,0	21,3
Längdbit, 50 cm	04501100	50	6,0	40,0	11,1
Hörnbit	04501200	25	6,0	40,0	12,1
längd insida 25 cm					
Mjuk kantsten, Gummiprofil svart	04502000	100	6,0	30,0	18,8
Mjuk kantsten med gurning, för 90° hörn, Gummiprofil svart					
Vänster	04502310	106	6,0	30,0	18,8
Höger	04502320	106	6,0	30,0	18,8
Längdbit, 50 cm	04502100	50	6,0	30,0	10,0
Hörnbit	04502200	25	6,0	30,0	11,0
längd insida 25 cm					
Mjuk kantsten, Gummiprofil svart	04503000	100	6,0	25,0	17,3
Mjuk kantsten, Gummiprofil svart	04504000	100	6,0	20,0	15,9
Mjuk kantsten, Gummiprofil svart	04506000	100	5,0	25,0	14,2
Mjuk kantsten, Gummiprofil svart	04507000	100	5,0	20,0	12,5
Mjuk kantsten, Gummiprofil svart	04509500	100	10,0	25,0	19,5
Mjuk kantsten, Gummiprofil svart	04508000	100	10,0	40,0	33,8
Gurning av Mjuk kantsten för 90° vinkel	01307600				



Vi reserverar oss att, utan förvarning, göra förändringar i produktkatalogen avseende teknisk och andra informationer. Du hittar alltid den senaste versionen av produktkatalogen på vår hemsida.

ANRIN Sport Sandfångsränna
för uppsamling av sand runt hoppgropar

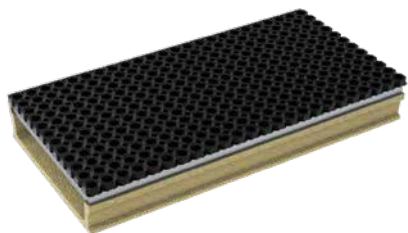

Benämning	Artikel	Längd cm	Bredd cm	Höjd cm	Vikt kg
Sandfångsränna, med stålkant med gummimatta på stålgaller	04571000	100	50,0	14,0	43,0
Längdbit, 112 cm	04572000	112	50,0	14,0	48,0
Längdbit, 67 cm	04571670	67	50,0	14,0	
Gavel med stålkant	04573000		50,0	14,0	2,9

ANRIN Sport kantinlopp



Benämning	Artikel	Längd cm	Bredd cm	Höjd cm	Vikt kg
inlopp, ena sidan inlopp, med PE-hink, förbe- redd DIM 110 lock av polymerbetong	04555000	50	15,0	35,0	18,0

Dubbelsidigt inlopp, med PE-hink, förberedd DIM 110 lock av polymerbetong	04565000	50	15,0	35,0	18,0
--	----------	----	------	------	------

ANRIN Sport Kabelbrunn
för permanent och temporär kabeldragning vid Idrottsanläggningar

Benämning	Artikel	Längd cm	Bredd cm	Höjd cm	Vikt kg
Kabelbrunn med förzinkad ram, förberedda genomföringar DIM 110/160 alla sidor	04611000	60,0	60,0	60,0	57,0
Lock örzinkat, belägningsbar	04613010	60,0	60,0		
Lock örzinkat, räfflad design	04613020	60,0	60,0		



Vi reserverar oss att, utan förvarning, göra förändringar i produktkatalogen avseende teknisk och andra informationer. Du hittar alltid den senaste versionen av produktkatalogen på vår hemsida.

Installation av rännsystem

A15
betong eller
stenbeläggning

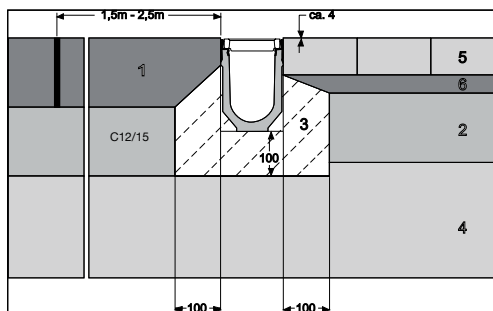

A15
med asfalt

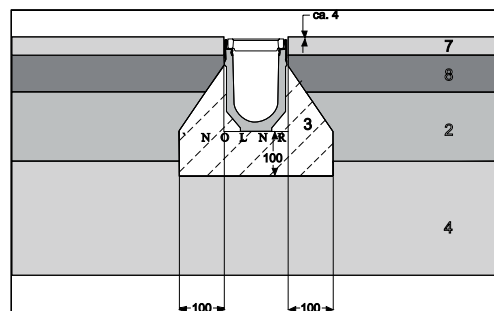

B125
betong eller
stenbeläggning

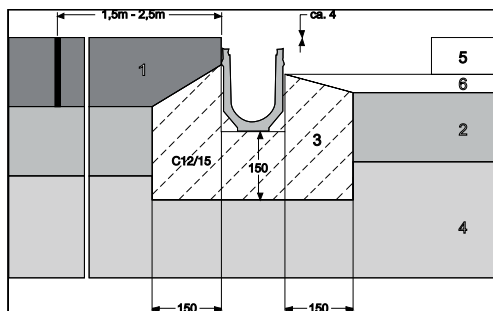

B125
med asfalt

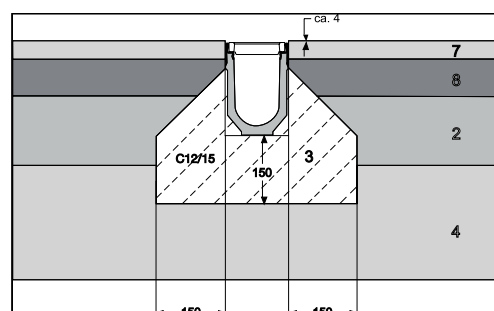

C250
betong eller
stenbeläggning

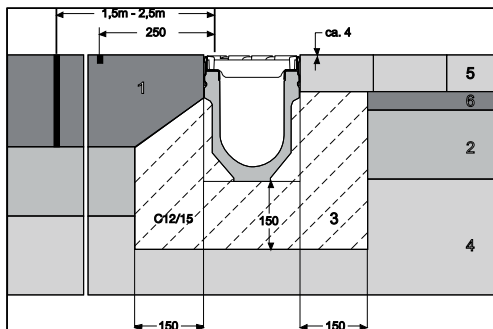

C250
med asfalt

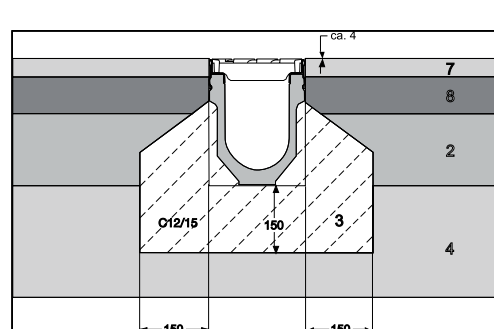

D400
E600
betong eller
stenbeläggning

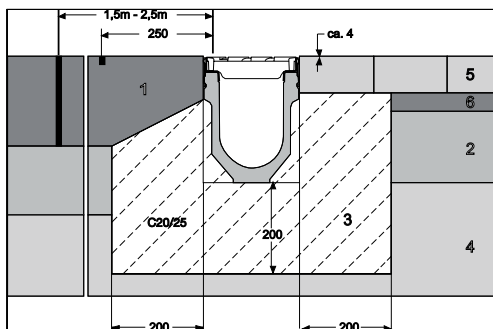

D400,
E600
med asfalt

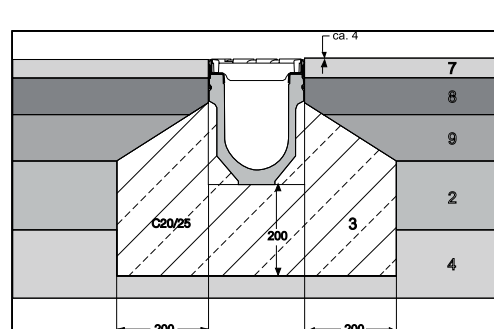

F900
betong eller
stenbeläggning

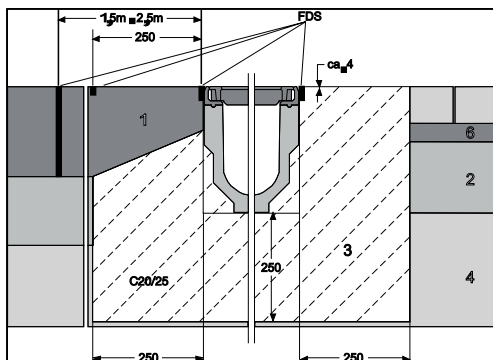

F900
med asfalt

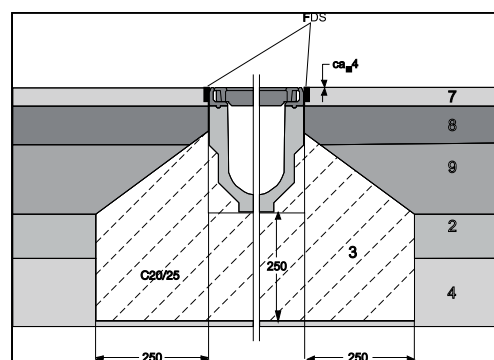

- 1. Betong
- 2. Bas
- 3. Betongbas för rännkropp
- 4. Terrass
- 5. Marksten eller liknande

- 6. Baslager
- 7. Slitlager
- 8. Bindlager
- 9. Bitumenbas
- FDS = Fogtätningssystem

Allmänna Försäljningsvillkor

- 1, Definitioner. Köpesumma: pris exklusive mervärdesskatt för samtliga varor som enligt avtalet skall levereras till ett projekt eller till ett leveransställe. Skriftligen: information som kan läsas och lagras. Exempel på överföringssätt av sådan information är post och e-post.
- 2, Om inte annat stadgas nedan eller i övrigt skriftligen avtalats mellan parterna, gäller köplagen.
- 3, Avklar säljarens anbud från köparens förfrågan, skall detta tydligt anges i anbudet. I annat fall gäller vad som föreskrivs i förfrågan, om inte omständigheterna uppenbarligen föranleder annat.
- 4, Om inte annat angetts är anbudsgivaren bunden av sitt anbud under en månad från anbudsens datering.
- 5, Utöver eventuellt skydd enligt immaterialrättslig lagstiftning eller lagen om skydd för företagshemligheter gäller att en handling med förslag och idéer, som ställs till förfogande av den som inforrdar eller avger anbud, inte får användas av den andre utan förslagsställarens medgivande, annat än i förhållandet mellan anbudsgivaren och anbudsinfördraren. Om anbudsinfördraren i det med upphandlingen avsedda objektet utnyttjar sådan handling från anbudsgivare vars anbud inte antagits och vars medgivande inte inhämtats och detta medför ekonomisk fördel för anbudsinfördraren skall anbudsinfördraren betala skälig ekonomisk ersättning till anbudsgivaren.
- 6, Om inget annat avtalats skall säljaren senast i samband med leverans tillhandahålla montage-, drift-, skötsel- och underhållsinstruktioner, i den omfattning som är lämpligt med hänsyn till varans art.
- 7, Respektive part ansvarar för att författningar följs i den utsträckning de berör partens åtagande.
- 8, Alla personer som befinner sig på eller levererar till en byggarbetsplats är skyldiga att följa särskilda regler samt bära namnbricka med uppgift om bärarens namn och arbetsgivare samt ha giltig legitimation tillgänglig, t.ex. i form av körkort eller ID-kort.
- 9, Säljaren skall i god tid före leverans lämna köparen uppgifter av betydelse för transport och mottagande av varan. Då säljaren ombesörjer transport skall köparen utan dröjsmål underrätta säljaren om transporten inte kan genomföras på det sätt som säljaren angett. Underlåter köparen detta ansvarar han för att tillfartsvägar i anslutning till arbetsplatsen samt förhållanden inom denna medger leverans på av säljaren angivet sätt. I övrigt åligger det säljaren att skaffa sig erforderlig kännedom om förhållanden av betydelse för transportens genomförande.
- 10, Part har rätt till förlängning av leveranstiden om köpets fullgörande hindras till följd av omständighet på motpartens sida eller till följd av omständighet utanför partens kontroll eller annat av partens icke vållat förhållande, som han inte bort räkna med och vars följdjer han inte rimligen kunnat undanröja. För rätt till sådan förlängning krävs att part utan dröjsmål underrättar motparten om hindret.

Ansvar vid försening

- 11, Part skall utan dröjsmål underrätta motparten om förhållande som parten insett eller bort inse skulle medföra försening och därvid ange när avlämnande eller mottagande kan ske.
- 12, Om inte annat avtalats skriftligen skall säljaren för varje påbörjad vecka varmed han överskrider avtalad tidpunkt för varans avlämnande utge vite med 2 % av köpesumman eller av den del av köpesumman som belöper på avtalad och försenad delleverans. I annat fall, exempelvis vid avrop mot årsavtal eller ramavtal, skall vitet beräknas på den del av köpesumman som belöper på avropad och försenad leverans. Förseningsvite enligt denna punkt utgå med minst 2 000 SEK per påbörjad vecka. Säljaren är dock inte skyldig att utge vite för mer än tio påbörjade förseningsveckor. För det fall säljaren endast kan leverera viss del av avtalad leverans i rätt tid, är hela leveransen att betrakta som försenad till dess avtalad del levererats. Om säljaren i ett sådant fall skriftligen underrättat köparen om bristen i antal och köparen före avtalad leveranstidpunkt skriftligen accepterat att mottaga det reducerade antalet, är säljaren – under förutsättning att det reducerade antalet levereras i rätt tid – endast skyldig att utge vite beräknat på den del av köpesumman som belöper på det återstående antalet.
- 13, Vid försening med mottagande av varan skall köparen ersätta den skada som därigenom uppkommer för säljaren. Sådan ersättning skall utgå med högst 20 % av köpesumman eller av den del av köpesumman som belöper på avtalad och försenad delleverans. Vid avrop mot årsavtal, ramavtal eller liknande, skall maximibeloppet beräknas på den del av köpesumman som belöper på avropat och försenat mottagande. Ersättning enligt denna punkt skall dock alltid utgå med lägst 2 000 SEK per förseningstillfälle.
- 14, Utöver vad som föreskrivits i punkterna 12 och 13 har part inte rätt till ersättning för skada vid försening i annat fall än vid hävning enligt nedan.
- 15, Part får häva köpet avseende en vara som inte har avlämnats eller mottagits i rätt tid om förseningen är av väsentlig betydelse för honom och motparten insett eller borde ha insett detta. Avser förseningen en vara som skall tillverkas eller skaffas särskilt för köparen efter dennes anvisningar eller önskemål och kan säljaren inte utan väsentlig förlust tillgodogöra sig varan på annat sätt, får köparen häva köpet endast om hans syfte med köpet är väsentligen förtelat genom förseningen eller om annan säljare förbundit sig att leverera en likadan vara före den nya leveranstidpunkten som säljaren aviserat enligt punkt 11. Underlåter säljaren att avisera förseningen eller fullgörs inte leveransen inom den tid som angetts vid aviseringen, får köparen dock häva köpet enligt vad som angetts i första stycket. Överskrids den maximala förseningstiden enligt punkt 12, äger köparen rätt att häva köpet. Kan köpet inte fullgöras inom rimlig tid till följd av omständigheter enligt punkt 10 får part häva köpet till den del dess fullgörande hindras. Vid sådan hävning får ytterligare påföljd endast göras gällande då det är fråga om omständighet på motpartens sida som denne vållat.
- 16, Om försenad vara står i sådant samband med redan levererad vara, eller vara som skall levereras senare, att det skulle medföra betydande olägenhet för den hävningsberättigade parten att delvis stå kvar vid köpet, får köpet hävas i sin helhet.
- 17, Häver part köpet vid försening, har han rätt till ersättning för den ska-

da som uppkommer efter hävningen. Skadeståndet inklusive ersättning enligt punkt 12 eller 13 skall sammanlagt inte överstiga köpesumman.

Mottagningskontroll

18, Följesedel skall åtfölja varan. När varan överlämnas till köparen skall han göra en avstämning mot följesedelsamt kontrollera varan avseende utifrån synliga fel. Då varan avemballeras eller i annat fall innan varan monteras skall mottagningskontrollen fullföljas med efter köpets och varans art anpassad omsorg.

Allmänna bestämmelser för köp av varor i yrkesmässig byggverksamhet Dessa bestämmelser har utarbetats av Föreningen Byggandets Kontraktskommité (BKK) och Byggmaterialindustrierna, nämligen Betongvaruindustrin, Industrins Byggmaterialgrupp – IB, Plast- och Kemiföretaget, Skogsindustrierna, TMF – Trä- och Möbelindustriförbundet, Swedisol, Svensk Planglasförening, Svensk Ventilation, Svenska Fabriksbetongföreningen – SFF och Sveriges Bergmaterialindustri. Dessutom har Sveriges Bygg- och Järnhandlareförbund (SBJF) deltagit i förhandlingarna. ABM 07 Har varan levererats till en entreprenad för vilken slutbesiktning eller annat avlämnande skall ske, skall köparen efter avemballering och före montage kontrollera varan beträffande då synliga skador och uppenbara fel. Kontrollen fullföljs därefter genom slutbesiktning eller vid annat godkännande av köparens entreprenad.

Reklamation

- 19, Köparen får inte åberopa att varan är felaktig om han inte inom nedan angivna tidsfrister skriftligen lämnar säljaren meddelande om felet (reklamation). Fel, som märkts eller borde ha märkts när varan överlämnades till köparen, skall reklameras inom en vecka därefter och innan varan monteras. Om felet kan antas ha uppkommit under transport och varan kvarteras på särskild fraktsedel, skall felet dessutom omedelbart anmälas till fraktföraren. I annat fall skall fel reklameras inom skälig tid efter det att felet märkts eller borde ha märkts eller annars kommit till köparens kännedom genom reklamation från annan.
- 20, Om inget annat avtalats gäller följande. Ansvarstiden är tio år räknat från varans avlämnande och den inleds med en garantitid om fem år. Om varan är avsedd för en entreprenad som skall slutbesiktas eller avlämnas på annat sätt räknas ansvarstiden och garantitiden från den dag då entreprenaden är godkänd. Ansvarstiden respektive garantitiden för en vara som levererats till en entreprenad löper dock ut senast elva respektive sex år efter varans avlämnande. Säljaren ansvarar för fel som framträder och anmäls under ansvarstiden. För fel som framträder efter utgången av garantitiden, ansvarar säljaren dock endast om felet är väsentligt och visat sin grund i värdslöshet på säljarens sida. Garantiansvaret innebär en skyldighet för säljaren att avhjälpa fel som framträder under garantitiden. Säljaren ansvarar dock inte för sådant som beror på felaktig montering eller installation, bristande underhåll, felaktig skötsel, vanvård, onormalt brukande eller annat som kan hänföras till köparen. Köparen är skyldig att följa och dokumentera avtalade underhålls- och skötselåtgärder. Om säljaren under garantitiden har uppfattningen att han inte ansvarar för påtalat fel åligger det honom att visa att varan är kontraktsenlig eller göra sannolikt att det påtalade felet beror på något på köparens sida.
- 21, Efter reklamation skall säljaren utan dröjsmål och utan ytterligare ersättning för köparen, avhjälpa fel eller företa omleverans. Om säljaren utan närmare utredning kan visa att fel inte föreligger, äger han rätt till skälig ersättning för nedlagda kostnader.
- 22, Underlåter säljaren att utan dröjsmål avhjälpa fel eller företa omleverans, har köparen efter meddelande till säljaren rätt till ersättning för skäliga kostnader för att själv avhjälpa felet eller rätt till prisavdrag som svarar mot felet.
- 23, Om avhjälpande eller omleverans inte kommer i fråga eller inte sker inom skälig tid efter reklamationen, får köparen häva köpet såvitt gäller felaktig vara, om felet är av väsentlig betydelse för köparen och säljaren insett eller borde ha insett detta. Häver köparen beträffande en felaktig vara, får han samtidigt häva köpet avseende tidigare eller senare leveranser, om han på grund av sammanhanget mellan dem skulle ha betydande olägenhet av att stå fast vid köpet beträffande dessa leveranser.
- 24, Ansvarar säljaren för fel i varan, är han även skyldig ersätta skada, som uppkommer genom felet. Säljarens ersättningskyldighet enligt denna punkt är begränsad till 15 % av köpesumman, eller till det högre belopp som omfattas av säljarens ansvarsförsäkring jämte förekommande självrisk. Denna begränsning gäller inte kostnader för lokalisering av felet, kostnader för åtkomst och montering av reparerad eller utbytt vara samt kostnader som uppkommit genom reparationen eller utbytet. För skada till följd av avbrott eller störning i industriell produktion eller i annan kommersiell verksamhet utgår ersättning endast om skadan visas ha sin grund i grov värdslöshet på säljarens sida. Säljaren är inte ersättningskyldig enligt denna punkt, om han kan visa att det förelagat ett sådant hinder att avlämna felri vara som avses i punkt 10 och säljaren meddelat köparen detta enligt vad som anges i samma punkt.

Ansvar för omhändertagen vara o dyl

- 25, Part ansvarar för skada, som på grund av underlåten eller bristfällig vård från hans sida uppkommer på material, vara eller hjälpmedel som motparten tillhandahåller honom, om han inte kan visa att skadan uppkommit utan hans vållande. Försäkring
- 26, Om annat inte föreskrivits i övriga avtalshandlingar beträffande säljarens försäkring, gäller följande. Säljaren skall under garantitiden inklusive tiden efter varans avlämnande ha sedvanlig ansvarsförsäkring som omfattar skador till följd av fel i varan. Försäkringsbeloppet skall vara lägst tvåhundra prisbasbelopp och självrisken får vara högst tre prisbasbelopp. Säljaren skall på köparens begäran tillställa köparen bevis om att avtalad försäkring finns. Om säljaren underlåter detta, får köparen på säljarens bestosnad själv teckna försäkring. Vid skada åligger det säljaren att utnyttja avtalad försäkring.

Befarat avtalsbrott

27, Visar det sig efter köpet att en parts handlings sätt eller ekonomiska förhållanden är sådana, att det finns starka skäl att anta att han inte kommer att uppfylla en väsentlig del av sina förpliktelser, får motparten för sin del installera fullgörelsen och hålla inne sin prestation samt kräva att godtagbar säkerhet ställs för avtalets rätta fullgörande. Den som har inställt sin fullgörelse eller hindrat att varan lämnas ut skall fortsätta fullgörelsen, om motparten ställer godtagbar säkerhet för sin fullgörelse. Om säkerhet inte ställs utan dröjsmål, får part som krävt säkerhet häva köpet såvitt avser den del som inte fullgjorts. Part får häva köpet utan att först kräva säkerhet, om motparten försätts i konkurs eller annars till följd av obestånd inte kan förväntas fullgöra sina förpliktelser enligt avtalet.

Häver köparen i fråga om en delleverans, får han samtidigt häva i fråga om tidigare eller senare leveranser om han på grund av sammanhanget mellan dem skulle ha betydande olägenhet att stå fast vid köpet beträffande dessa leveranser.

Pris

28, Fast pris utan index skall ändras med hänsyn till dels kostnadsändring på grund av myndighets åtgärd, dels kostnadsändring som är försärskad av krig, annat krisförhållande eller påfrestning i samhället med liknande effekt och som avser förnödenhet eller tjänst som är nödvändig för varan, dels kostnadsändring som beror på onormala prisförändringar avseende material som ingår i varan. Ändring av det avtalade priset skall dock ske endast om kostnadsändringen varit oförutsebar och väsentligt påverkar hela kostnaden för varan.

Betalning och preskription

- 29, För säljarens fordringar gäller en preskriptionstid om tre månader räknat från avlämnandet. För säljarens fordringar till den del de avser den ursprungligen avtalade köpesumman eller mervärdesskatt gäller dock en preskriptionstid om 21 månader räknat från avlämnandet. Om varan är avsedd för en entreprenad räknas preskriptionstiderna från den dag entreprenaden är godkänd. Säljaren har dock alltid rätt till betalning i den mån köparen har rätt till betalning av sin beställare. Om säljaren kan visa att han inte kände till eller borde känna till sin fordran,räknas preskriptionstiden om tre månader från den tidpunkt då han först bör ha sådan vetskap. Preskriptionstiden skall dock aldrig vara längre än två år räknat från entreprenadens godkännande. Efter preskriptionsavbrott gäller en ny preskriptionstid om två år.
- 30, Faktura skall betalas inom 30 dagar efter mottagandet. Betalning innebär inte godkännande av varan. Har köparen ett berättigat krav mot säljaren på grund av köpet, får köparen hålla inne så mycket av betalningen som motsvarar kravet med beaktande av gällande ansvarsbegränsningar i dessa villkor.
- 31, Erläggs inte betalning i rätt tid, skall dröjsmålsränta utgå i enlighet med räntelagen. På belopp som köparen innehållit med stöd av punkt 30 räknas dröjsmålsränta från den dag betalning rätteligen skall ha erlagts. Avbeställning
- 32, Köparen har rätt att avbeställa icke levererad vara. Vid avbeställning skall köparen ersätta säljarens kostnader för avbeställd vara jämte skälig ersättning för utebliven vinst, om säljaren inte kan få ersättning härför genom försäljning till annan eller på annat sätt. Produktsäkerhet
- 33, Säljaren ansvarar i förhållande till köparen för kostnader till följd av åläggande som köparen meddelas enligt produktsäkerhetslagar om åläggandet har sin grund i egenskaper hos vara som köpet omfattar. Tvist
- 34, Om inte parterna kommit överens om annat gäller följande. Tvist på grund av avtalet skall avgöras i Sverige med tillämpning av svensk nationell rätt. Om det omtvistade beloppet inte uppenbart överstiger 150 prisbasbelopp, exklusive mervärdesskatt skall tvisten avgöras av allmän domstol. I annat fall skall tvist avgöras genom skiljedom enligt lagen om skiljeförfarande. Med prisbasbelopp avses prisbasbeloppet vid tidpunkten för väckande av talan.

ANRIN Nordic Filial
Teltvägen 8, 149 41 NYNÄSHAMN

ANRIN
LEADING WATER

Stockholms markprodukter AB
info@stockholmsmarkprodukter.se
Tel.växel: 08-744 4104

